



# K2

## SISTEMA DI DISTRIBUZIONE ED INTERCETTAZIONE LINEE GAS SOTTOTRACCIA DOMESTICHE

K2 è il sistema per la distribuzione e l'intercettazione delle linee gas sotto traccia degli impianti domestici che permette di rispettare le caratteristiche di accessibilità richieste dalle norme senza compromettere l'estetica dell'ambiente. Il particolare design delle placche di copertura e le relative finiture rendono gradevole la presenza dei dispositivi negli ambienti.



SERIE K

K2 - VALVOLE  
COLLETTORI/INCASSO

## IL SISTEMA GAS DEI PROFESSIONISTI

ACCESSIBILE, SICURO E A NORMA

VIDEO



### HTB

Costruzione HTB resistente ad alta temperatura EN 1775 (650° / 30 minuti).



### BOX SANDWICH

Migliora l'accessibilità durante l'installazione, a tenuta stagna secondo UNI 7129-2015. (vedi pag. 148)



### LINK

Predisposizione per accoppiamento modulare dei box. (vedi pag. 149)



### DESIGN PLUS

Premio design industriale e progetto innovativo ISH 2015.



### ACCESSIBILITÀ

Il comando gas sempre a portata di mano, a norma UNI 7129 - 2015.



### INTERNO-ESTERNO

Costruite per l'installazione interna ed esterna all'edificio.



### CERTIFICAZIONI E CARATTERISTICHE TECNICHE

Norme di riferimento	DIN EN 331
Pressione di esercizio	MOP5 (5 bar)
Temperatura	-20 °C +60 °C
Resistenza termica	HTB 650 °C per 30' (DIN EN 331 B0.1)
Conessioni	Tenuta conica "TC"
Campi di impiego	Per tutti i tipi di Gas come specificato nella EN 437 e DVGW G260/1 (metano, butano, propano).

### INSTALLAZIONE COMPATTA

Le dimensioni ridotte facilitano il posizionamento nell'ambiente. (vedi pag. 150)



### TENUTA CONICA

100% tenuta metallica. (vedi pag. 150)



### AERAZIONE

Efficace aerazione verso l'esterno in caso di perdite nell'impianto gas.

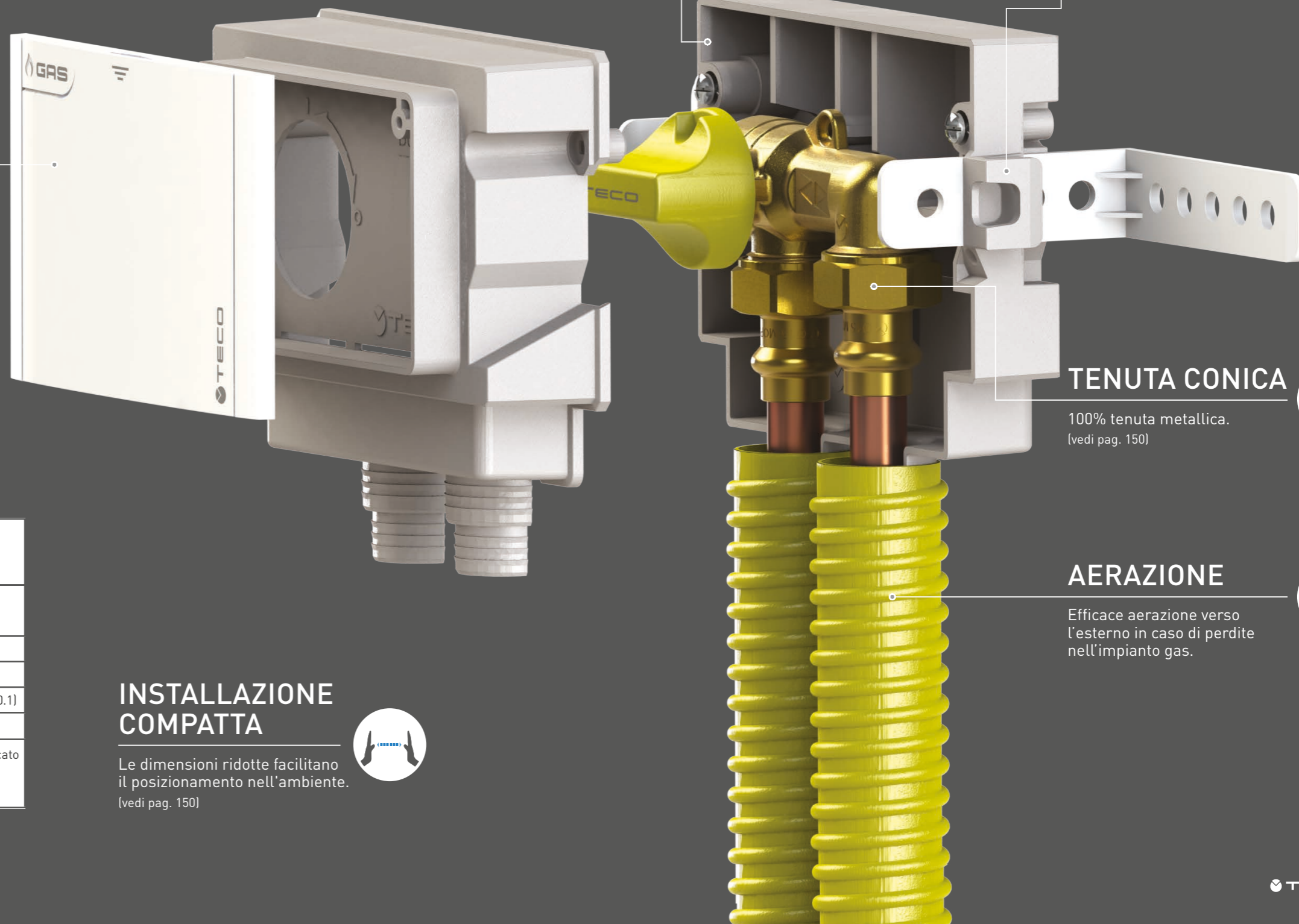



# K2 E SEI SUBITO A NORMA

NEL COMPLETO RISPETTO DELLA NORMA GAS UNI 7129:2015

Riassumendo quanto richiesto nella norma UNI 7129 -1/2015 nell'impianto domestico debbono essere presenti il Punto d'inizio (o valvola post contatore), la valvola d'intercettazione generale (se non coincidente con il punto d'inizio) e le valvole d'utenza.

Lo scopo è di dotare l'impianto di dispositivi accessibili per arrestare il flusso del gas qualora ce ne sia la necessità/urgenza.

- 1| La valvola di intercettazione generale viene richiesta quando il punto d'inizio non è ubicato all'interno dell'alloggio o in luoghi di esclusiva pertinenza (balconi, cortili, giardini, ecc.). L'intercettazione generale può essere installata sia all'esterno dell'edificio (luoghi sopra descritti) o all'interno appena successiva all'attraversamento della muratura perimetrale esterna. La valvola deve essere sempre accessibile e manovrabile.
- 2| Il rubinetto d'utenza deve essere presente nell'impianto e situato a monte di ogni collegamento, flessibile o rigido, posto in posizione accessibile (ossia raggiungibile sempre e da chiunque).
- 3| Nel caso di utilizzo di sistemi di raccordi e tubazioni metallo-plastiche le installazioni devono essere realizzate con raccordi o valvole in grado di non trasferire le sollecitazioni meccaniche agli altri componenti dell'impianto.

## POSA SOTTOTRACCIA, L'IMPIANTO SICURO E PROTETTO

Indipendentemente dal materiale utilizzato per realizzare l'impianto la posa sottotraccia rimane invariata con l'aggiornamento normativo.

Le tubazioni devono essere posate nel rispetto dei 200 mm dagli spigoli; nel caso in cui non sia possibile rispettare tale distanza, la tubazione deve risultare sempre ortogonale alle pareti e il tracciato segnalato negli elaborati grafici (sono validi anche scatti fotografici).

Rif. UNI 7129 -1/2015 Cap. 4.5.5.4

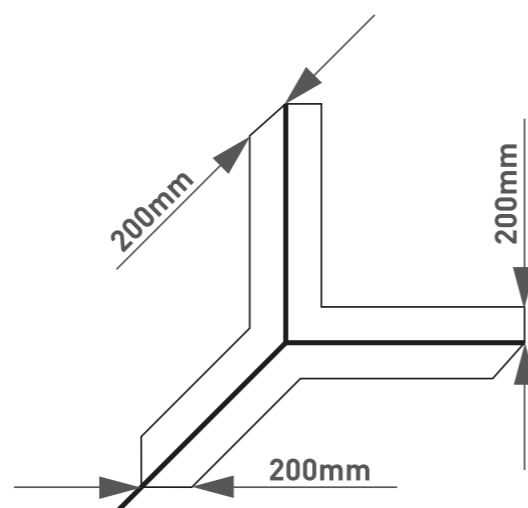

## FACILE ESSERE A NORMA (7129 - 2015)

Tutti i collegamenti devono essere inseriti in scatole ispezionabili e areate.

## AERAZIONE

Le scatole delle valvole e collettori serie K2 soddisfano la norma UNI 7129-1/2015, garantendo un'efficace aerazione verso l'esterno in caso di perdite nell'impianto, senza l'utilizzo di sigillante.

Rif. UNI 7129 -1/2015 Cap. 4.5.5.9

## SCATOLA A TENUTA STAGNA

La scatola sandwich prevede la tenuta stagna verso la muratura, impedendo all'eventuale fuga di gas di penetrare pericolosamente nella muratura.

Rif. UNI 7129 -1/2015 Cap. 4.5.5.9

## SEMPRE ISPEZIONABILE

I dispositivi K2 garantiscono l'ispezionabilità ed eventualmente lo smontaggio e il rimontaggio dei corpi senza eseguire opere murarie.

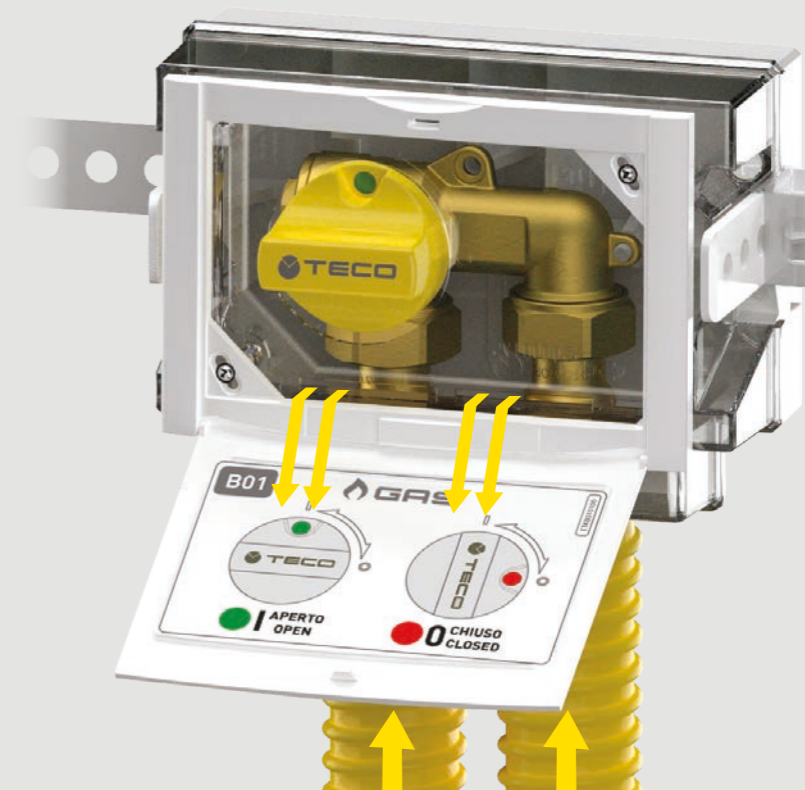

SERIE K

K2 - VALVOLE COLLETTORI/INCASSO



## SEMPRE ACCESSIBILE

Uno dei concetti di sicurezza fondamentali per rendere sicuro un impianto gas è garantire sempre la sua accessibilità. In questo modo l'intercettazione potrà essere usata dall'utente anche in maniera preventiva e non solo in caso d'emergenza.

Rif. UNI 7129 -1/2015 Cap. 4.6.3.6.1

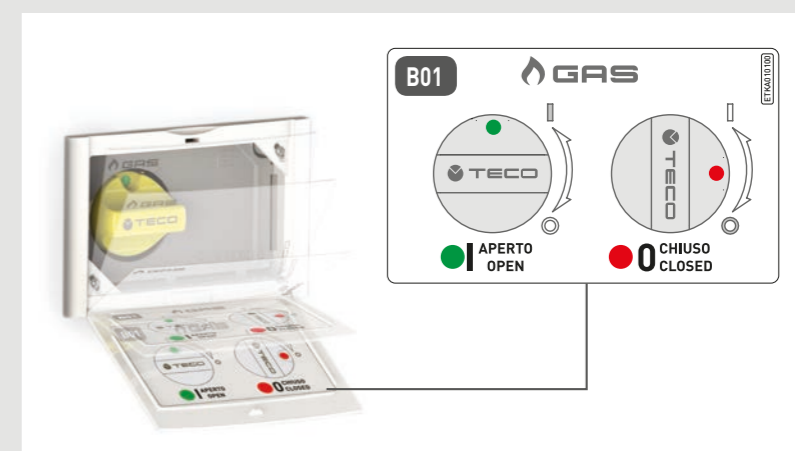

# SCHEMI IMPIANTO GAS

# K2

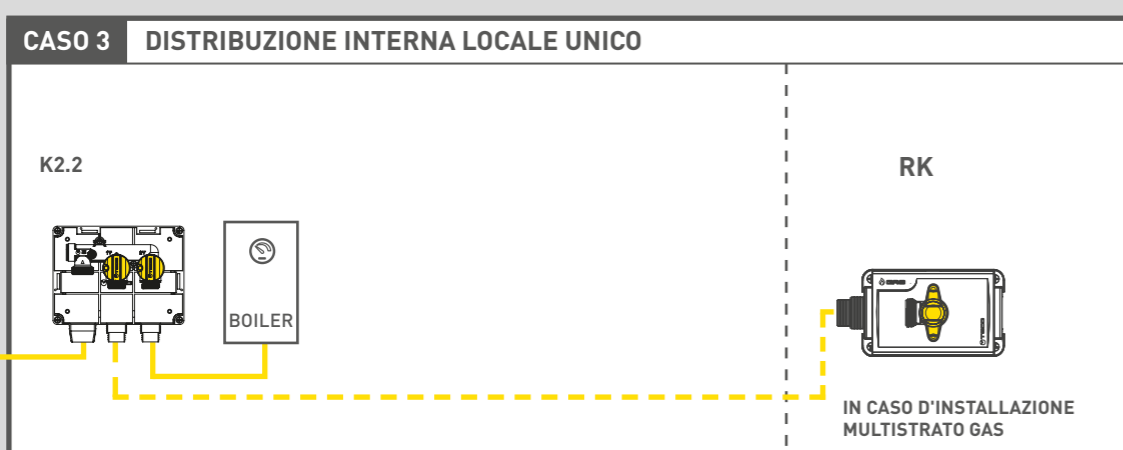
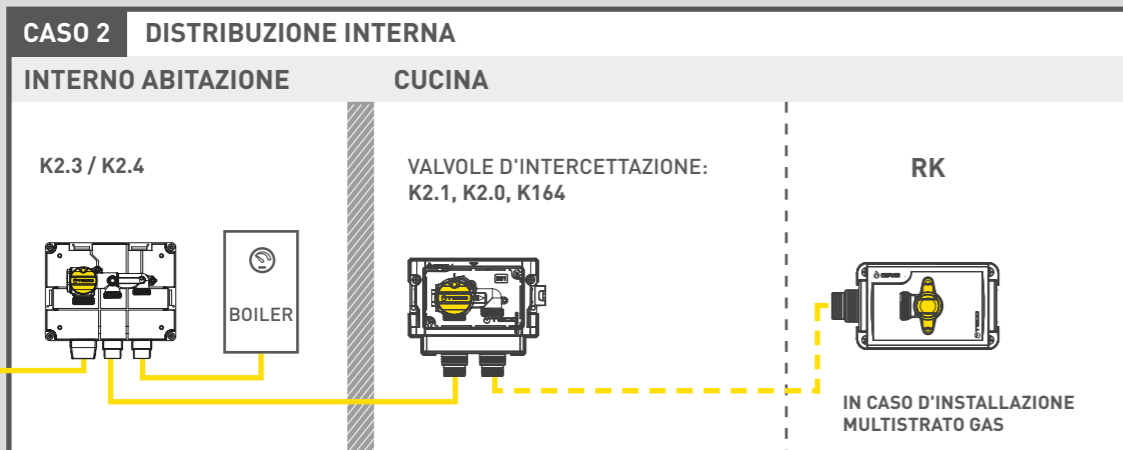
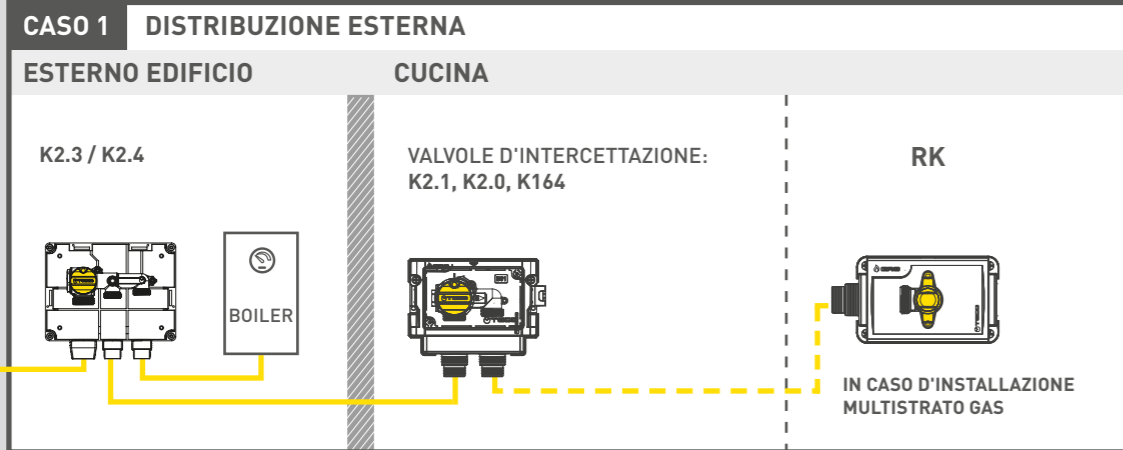
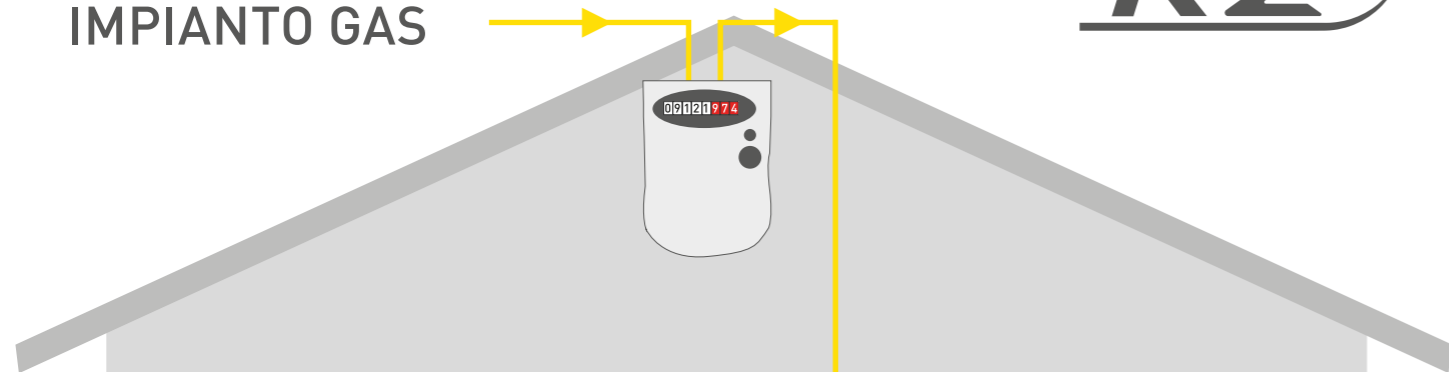

## INSTALLAZIONE SECONDO NORMATIVA

Il sistema K2 garantisce l'accessibilità richiesta dalla norma UNI 7129-1 non vincolando l'installazione.

### INTERCETTAZIONE GENERALE MONO-INTERCETTAZIONE E MULTI-INTERCETTAZIONE

Negli impianti deve essere installato un dispositivo d'intercettazione generale e un dispositivo (rubinetto, valvola) atto a "chiudere un impianto interno".

Il suddetto dispositivo, è solitamente installato a monte della prima diramazione/derivazione dell'impianto o si prevede anche la possibilità di sezionare le diverse parti dell'impianto ubicate a valle di una diramazione utilizzando anche più dispositivi di intercettazione conformi alla norma UNI EN 331.

### VALVOLE DI INTERCETTAZIONE UTENZA

A monte di ogni apparecchio di utilizzazione, e cioè a monte di ogni collegamento flessibile o rigido, fra l'apparecchio e l'impianto interno, deve sempre essere inserito un rubinetto di utenza, posto in posizione accessibile.

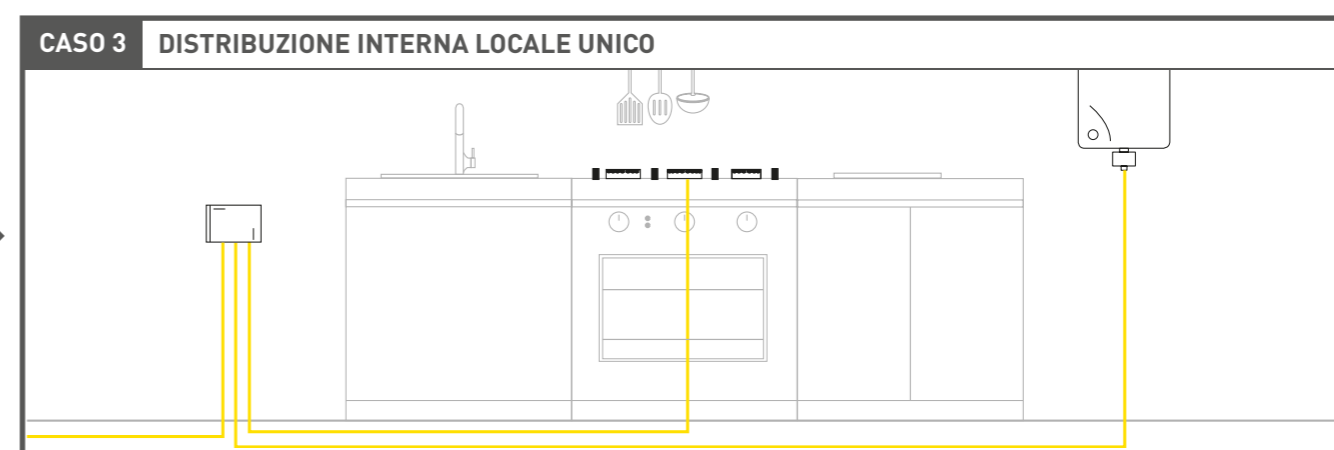
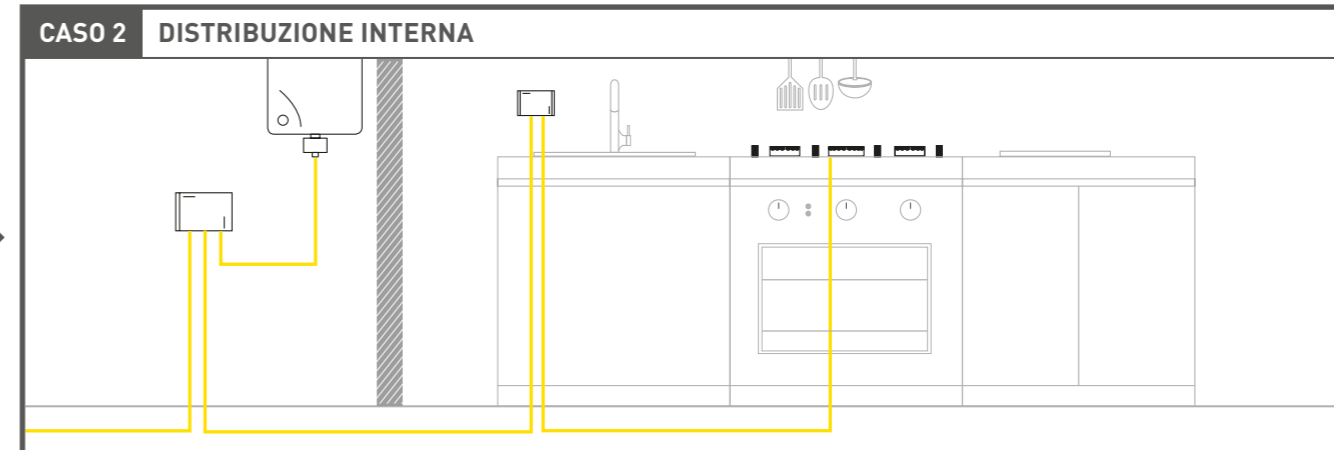
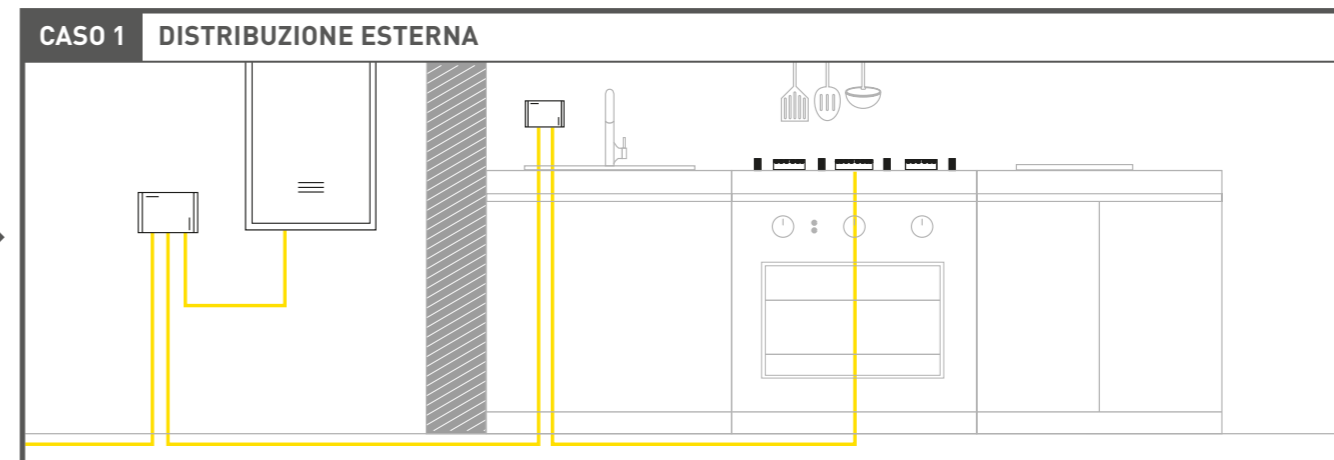





## K2 INSTALLAZIONE ESTERNA

I prodotti e le placche del sistema K2 sono installabili anche all'esterno poiché sono costruite con materiali resistenti ai raggi solari e agli agenti atmosferici.



## DESIGN PER OGNI ESTETICA

Il design innovativo della placca di copertura Serie K2 si integra perfettamente in qualsiasi ambiente abitativo.



### D01 K2.4

BIANCO

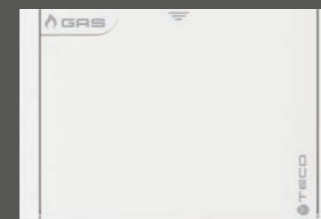

KPLD0101600

SILVER

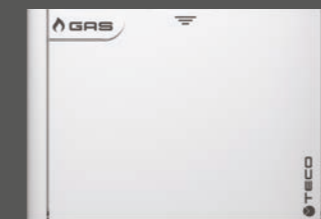

KPLD0101800

### C01 K2.2 - K2.3

BIANCO

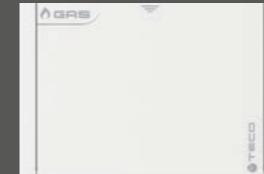

K7PL0001

SILVER

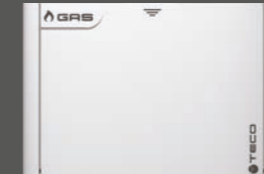

K7PL0002

NERO SOFT TOUCH

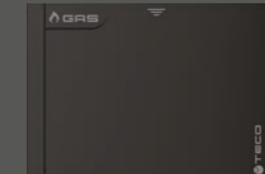

K7PL0003

### B01 K2.1 - K2.0

BIANCO

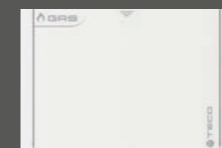

KPLB0101600

CROMO LUCIDO

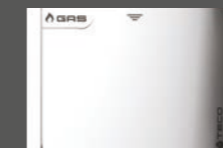

KPLB0101M00

SILVER



KPLB0101800

NERO SOFT TOUCH

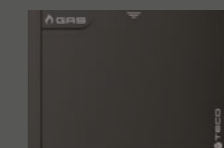

KPLB0101A00

RAME

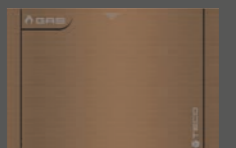

KPLB0101700



**A01** RICAMBIO K2.0 (PRODUZIONE 2009 -2017)  
Vedi pag. 174





## BOX SANDWICH

PRATICA PER L'INSTALLAZIONE

### VANTAGGI

- Profondità ridotta (installabile in pareti finite da 10 cm)
- Struttura robusta
- Possibilità di regolare la profondità di installazione nella parete tramite le apposite staffe
- Accesso facilitato nella fase di installazione
- A tenuta stagna nella parte interna al muro, areata verso l'ambiente

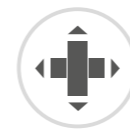

## LINK

L'UNIONE FA LA FORZA

Tutte le valvole della serie K per impianti idrici (K4) e per impianti gas (K2) possono essere connesse tra di loro per un allineamento sicuro e preciso.

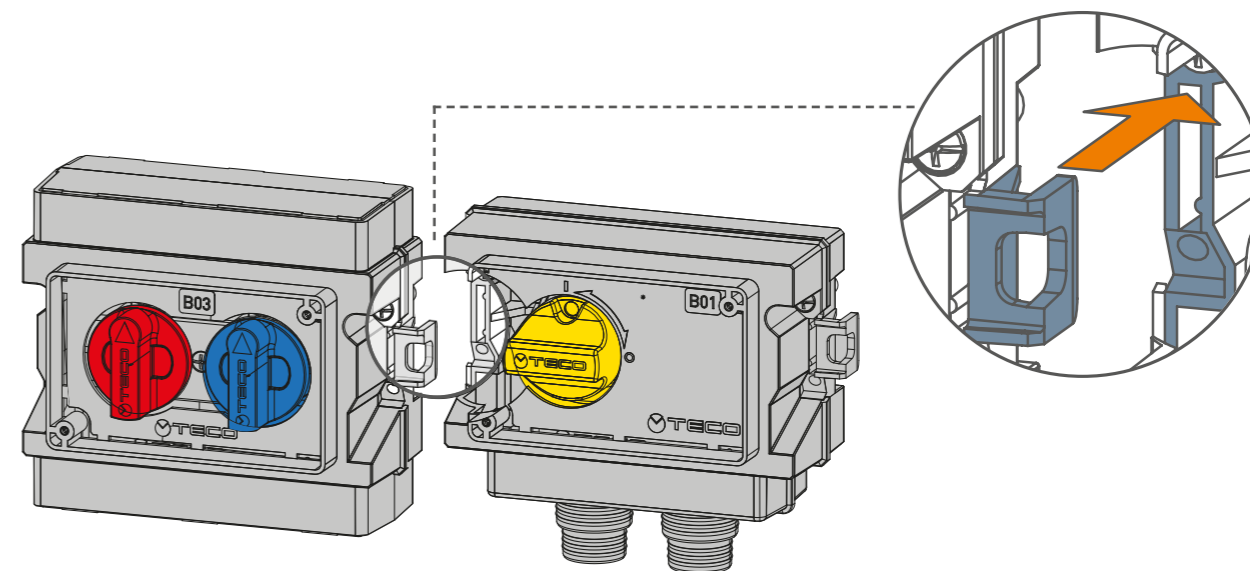

## KIT PROLUNGA MODULARE

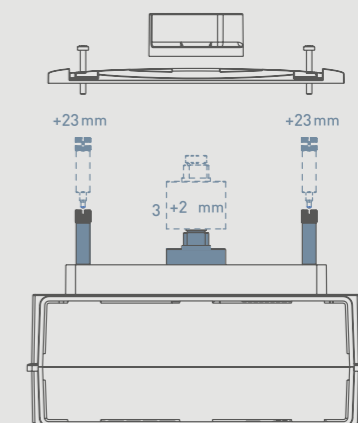
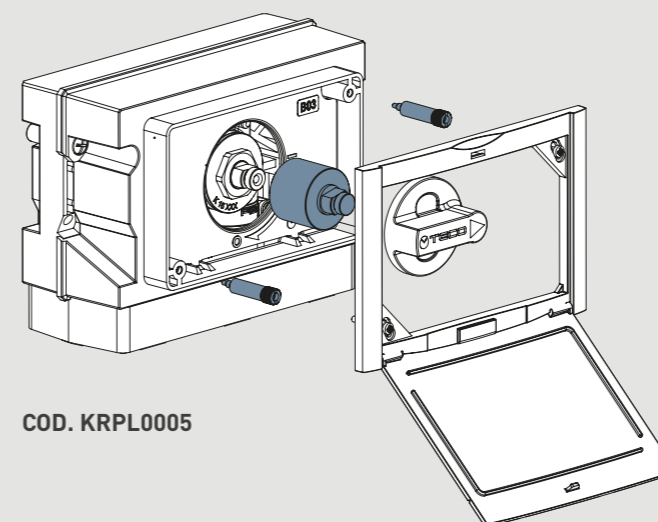

Qualora si abbia la necessità di prolungare il comando di manovra del rubinetto di intercettazione si può utilizzare il kit prolunga componibile, che permette di avere il comando del rubinetto nella posizione ottimale.



# INSTALLAZIONE COMPATTA



## TC TENUTA CONICA

Ogni dispositivo della gamma K2 ha come connessione la TENUTA CONICA "TC", questa è stata progettata con l'obiettivo di avere una connessione sicura al 100% e riserrabile nell'eventualità di dover intervenire.

 La tenuta conica non è compatibile con la connessione Eurocono.

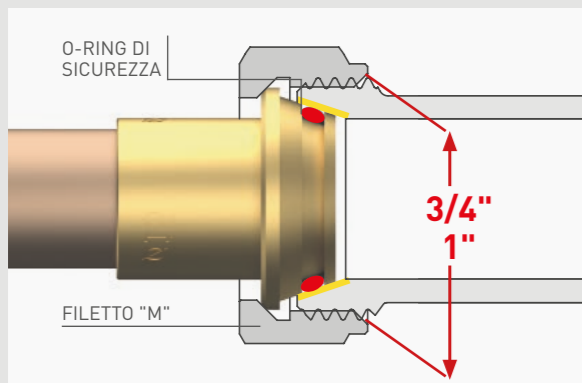

100% TENUTA METALLICA



RISERRABILE



RESISTENZA HTB 650°C - 30 MINUTI (EN 1775)

## TC CONNESSIONI

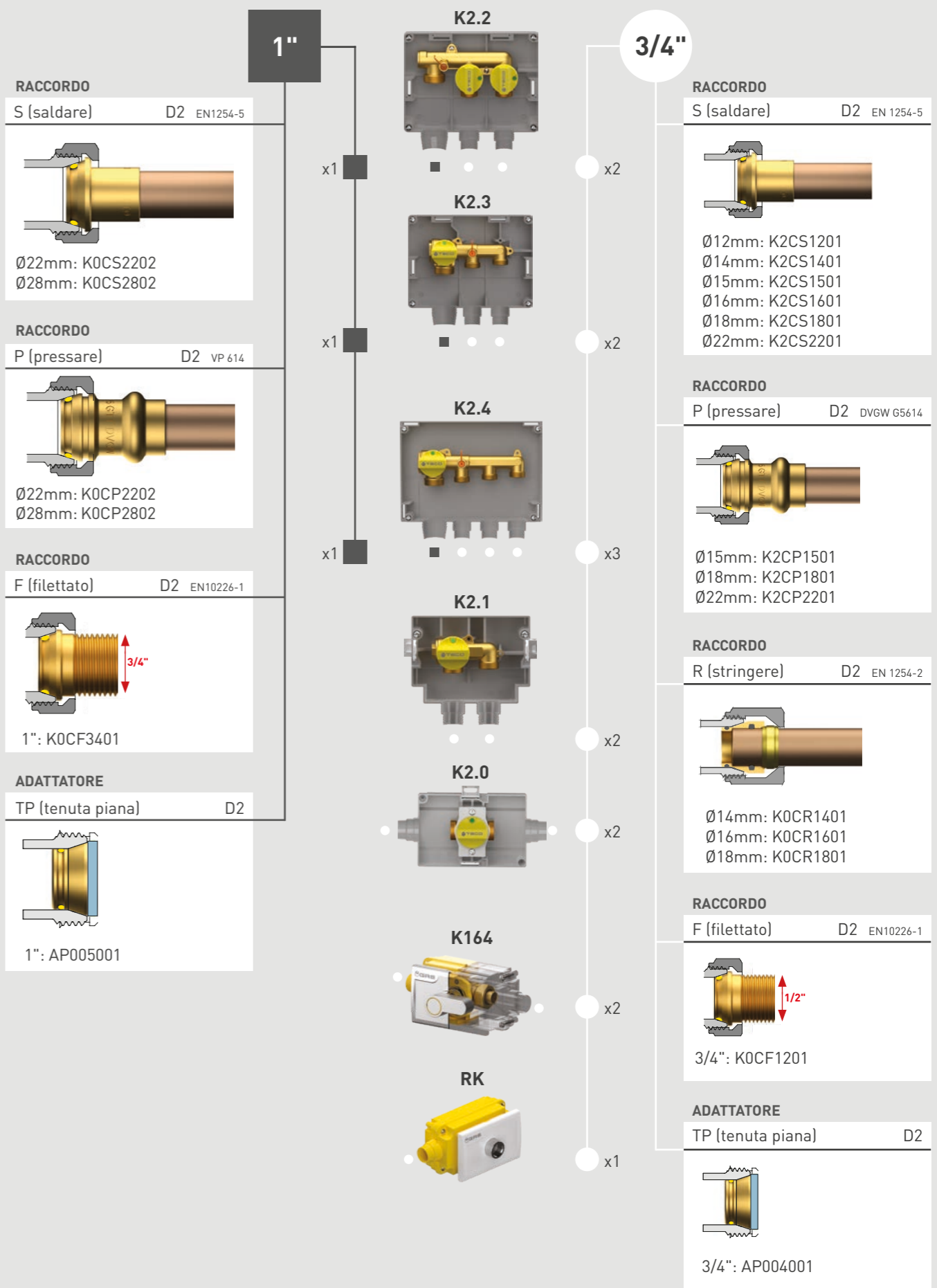



## K2 PLACCHE

**D01**

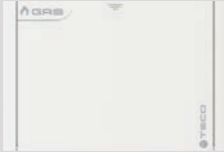

BIANCO KPLD0101600    SILVER KPLD0101800

**C01**

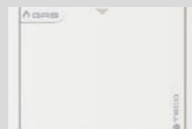

BIANCO K7PL0001    SILVER K7PL0002    NERO SOFT TOUCH K7PL0003

**B01**



BIANCO KPLB0101600    CROMO LUCIDO KPLB0101M00    SILVER KPLB0101800    NERO SOFT TOUCH KPLB0101A00    RAME KPLB0101700

CROMO LUCIDO  
PLACCA INCLUSA  
NEL PRODOTTO

BIANCO  
PLACCA INCLUSA  
NEL PRODOTTO

## GUIDA SCELTA PRODOTTO

**K2.4** K204DC10100



**K2.3** K203CC10100



**K2.2** K202CC10100

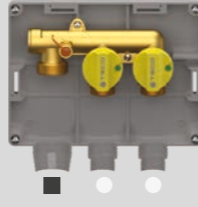

**K2.1** K201BC10100

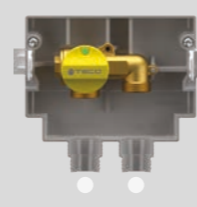

**K2.0** TC: K200BC10100  
F1/2: K200B110100



**K164** TC: K113KC0100  
F1/2: K113KF0100



**RK** RK13KC0100



■ 1"  
● 3/4"

■ x1

● x3

■ x1

● x2

■ x1

● x2

● x2

● x2

● x2

● x1

TC

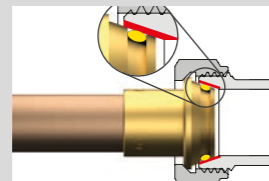

- TENUTA CONICA:**
- 100% SICURA
  - RISERRABILE
  - NON COMPATIBILE EUROCONO

Ogni dispositivo della gamma K2 ha come connessione la TENUTA CONICA "TC", questa è stata progettata secondo la norma ISO228-1 con l'obiettivo di avere

una connessione sicura al 100% e riserrabile nell'eventualità di dover intervenire.  
**!** La tenuta conica non è compatibile con la connessione Eurocono.

ATTACCHI	DIAMETRI	TUBAZIONI RAME		
		SALDARE EN 1254-5	PRESSARE DVGW G5614	STRINGERE EN 1254-2
■ TC-1"	Ø22	K0CS2202	K0CP2202	
	Ø28	K0CS2802	K0CP2802	
● TC-3/4"	Ø12	K2CS1201		
	Ø14	K2CS1401		K0CR1401
	Ø15	K2CS1501	K2CP1501	
	Ø16	K2CS1601		K0CR1601
	Ø18	K2CS1801	K2CP1801	K0CR1801
	Ø22	K2CS2201	K2CP2201	

TUBAZIONI MULTISTRATO			FILETTO MASCHIO	TENUTA PIANA
I raccordi del sistema multistrato non sono fornibili da TECO				
* 	* 	* 		
RACCORDO CON GIRELLO A TENUTA CONICA "TC"	RACCORDO CON GIRELLO A TENUTA PIANA	RACCORDO FILETTATO FEMMINA	Raccordo per collegamento filettato secondo EN 10226-1	Adattatore per collegamento con tutti i tipi di raccordi a tenuta piana e dado
	AP005001	K0CF3401	K0CF3401	AP005001
	AP004001	K0CF1201	K0CF1201	AP004001
* Raccordo del produttore del sistema multistrato gas				



# K2.2

## COLLETTORE GAS MULTI-INTERCETTAZIONE DUE VIE

- K2.2 collettore di distribuzione **compatto**
- **Intercettazione delle singole uscite a sfera** con indicazione aperto/chiuso
- Provvisto del **box Sandwich incassabile e ispezionabile**
- Box con attacchi guaina a **tenuta stagna** verso il muro e **aerazione** verso l'esterno
- Connessione **Tenuta Conica TECO**: resistenza termica in caso di incendio (**HTB**)
- Le **placche di copertura** permettono l'ispezione completa del collettore
- Il **Design** e le finiture delle placche permettono l'installazione a vista
- Presa di pressione **Punto Arancio**<sup>®</sup>

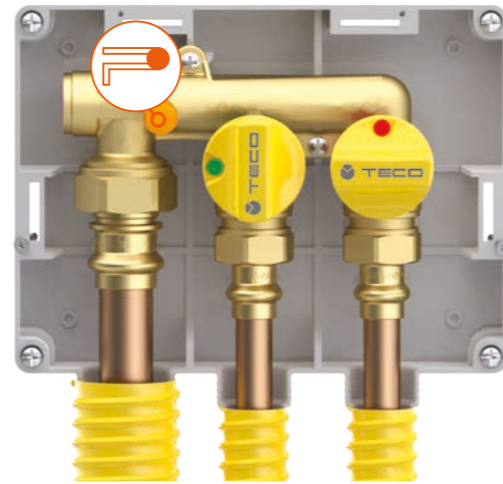

SPECIFICHE		TECNOLOGIE		CARATTERISTICHE DESIGN				
Materiale	Corpo	Ottone CW617	RESISTENZA TERMICA  TENUTA CONICA	PRODOTTO CERTIFICATO BOX SANDWICH ACCESSIBILITÀ PROVA PRESSIONE				
	Box Sandwich	ABS						
	Sfere	Ottone CW617						
Connessioni	TENUTA CONICA e filetto M ISO 228	COMPATTA DESIGN AERAZIONE INTERNO-ESTERNO						
Pressione di esercizio	MOP 5							
Temperatura	-20 °C +60 °C							
Resistenza all'alta temperatura	{B01} 0,1 bar 650°C per 30min							
Norma e certificazione	DIN EN 331 DVGW							

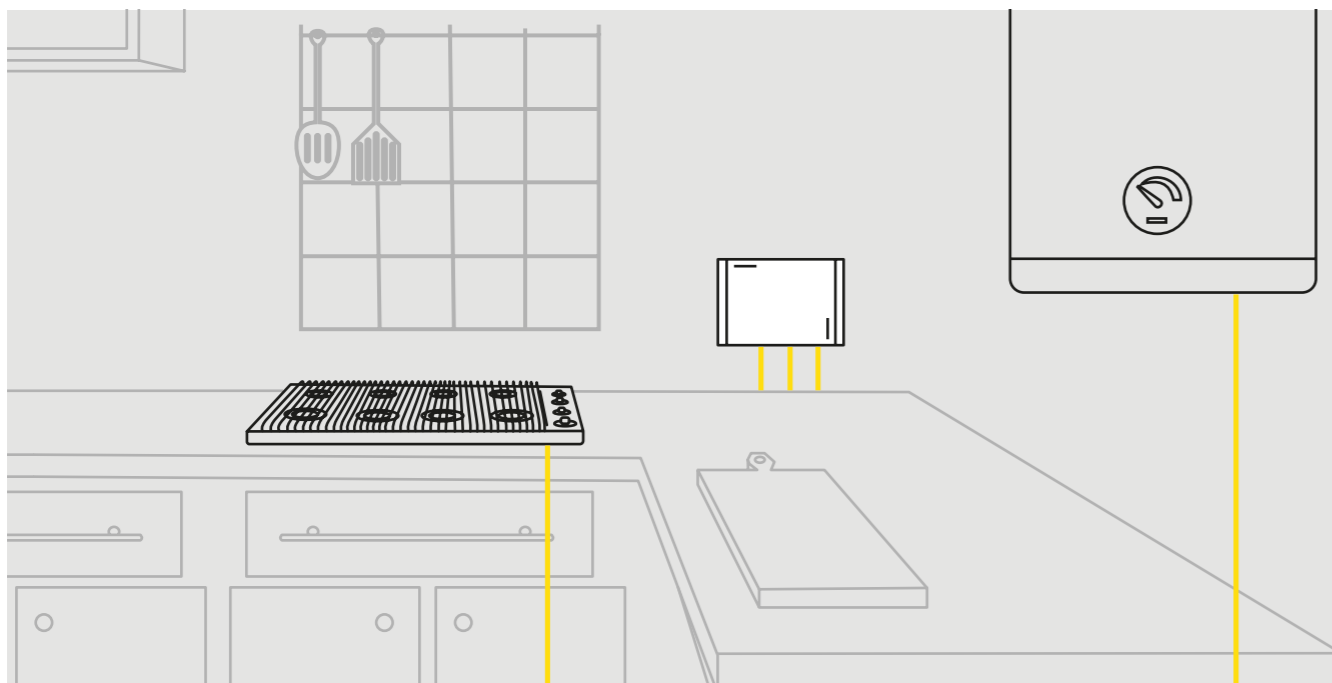

## K2.2 COLLETTORE GAS MULTI-INTERCETTAZIONE DUE VIE

C01 PLACCA COMPATIBILE



- MOP 5
- -20 °C +60 °C

**COMPRENDE:** squadre di fissaggio, protezione cantiere.  
**NON COMPRENDE:** placca e raccordi, kit Punto Arancio.

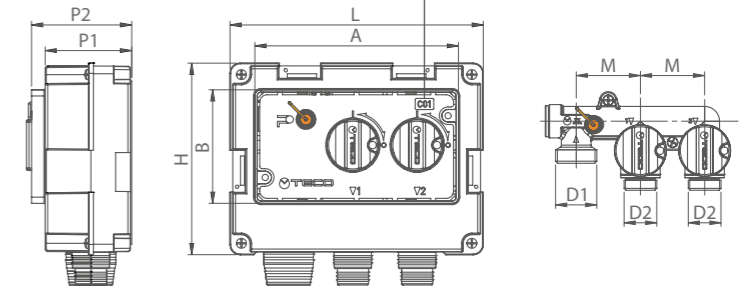

Codice	DN	D1	D2	M	L	H	P1	P2	A	B	Placca	Conf.
K202CC10100	20	TC1"	TC3/4"	52	205	155	70	83	165	92	C01	5

### K2.2 Collettore incasso gas

Collettore con presa di pressione a due derivazioni complete di valvole a sfera conformi alla norma **DIN EN 331**. Ingresso con connessione a tenuta conica 1" e derivazioni 3/4".  
 Kit completo di scatola sandwich ispezionabile a tenuta stagna con aerazione verso l'ambiente e attacchi guaina a tenuta. Corpo in ottone. Staffe e copertura di protezione incluse. Chiusura ed apertura tramite azionamento della maniglie complete di visore "aperto/chiuso", placca di copertura apribile manualmente disponibile in tre finiture.  
 Temperatura: -20 °C +60 °C.  
 Pressione di esercizio: MOP 5.  
 Le connessioni sono certificate e garantite con la tenuta ad alta temperatura HTB 650°C per 30'.

### C01 PLACCHE

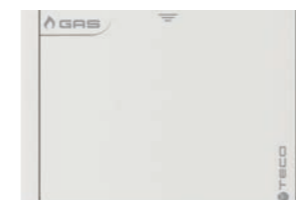

Placca di copertura 196x120mm.

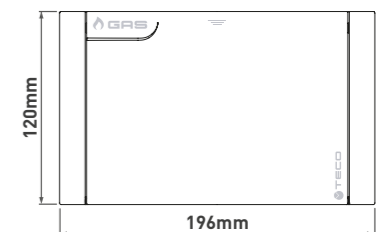

Codice	Fornitura	Conf.
K7PL0001	Bianco	5
K7PL0002	Silver	1
K7PL0003	Nero Soft Touch	1

- TC RACCORDI PER TENUTA CONICA** VEDI PAG. 170
- KZ ACCESSORI (PROLUNGHE, CHIAVE ...)** VEDI PAG. 172
- Punto Arancio ACCESSORI PUNTO ARANCIO** VEDI PAG. 179

# K2.3

## COLLETTORE GAS MONO-INTERCETTAZIONE DUE VIE

- K2.3 collettore di distribuzione **compatto**
- **Intercettazione generale** a sfera con indicazione aperto/chiuso
- Provvisto del box **Sandwich incassabile e ispezionabile**
- Box con attacchi guaina a **tenuta stagna** verso il muro e **aerazione** verso l'esterno
- Connessione **Tenuta Conica TECO**: resistenza termica in caso di incendio (**HTB**)
- Le **placche di copertura** permettono l'ispezione completa del collettore
- Il **Design** e le finiture delle placche permettono l'installazione a vista
- Presa di pressione **Punto Arancio**®



SPECIFICHE		TECNOLOGIE		CARATTERISTICHE DESIGN				
Materiale	Corpo	Ottone CW617		RESISTENZA TERMICA TENUTA CONICA	PRODOTTO CERTIFICATO	BOX SANDWICH	ACCESSIBILITÀ	PROVA PRESSIONE
	Box Sandwich	ABS						
	Sfere	Ottone CW617						
Connessioni	TENUTA CONICA e filetto M ISO 228							
Pressione di esercizio	MOP 5							
Temperatura	-20 °C +60 °C							
Resistenza all'alta temperatura	(B01) 0,1 bar 650°C per 30min							
Norma e certificazione	DIN EN 331 DVGW		COMPATTA	DESIGN	AERAZIONE	INTERNO-ESTERNO		



## K2.3 COLLETTORE GAS MONO-INTERCETTAZIONE DUE VIE

C01 PLACCA COMPATIBILE



- MOP 5
- -20 °C +60 °C

**COMPRENDE:** squadre di fissaggio, protezione cantiere.  
**NON COMPRENDE:** placca e raccordi, kit Punto Arancio.

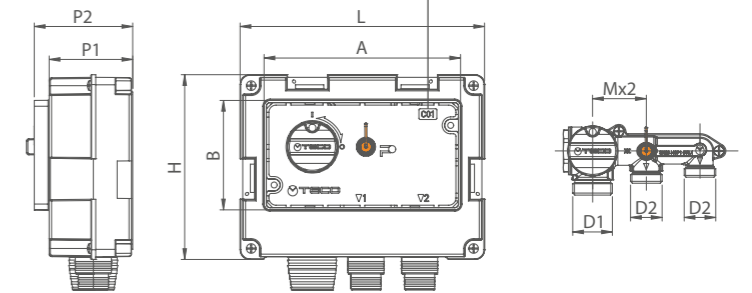

Codice	DN	D1	D2	M	L	H	P1	P2	A	B	Placca	Conf.
K203CC10100	20	TC1"	TC3/4"	45	205	155	70	83	165	92	C01	5

### K2.3 Collettore incasso gas

Collettore con presa di pressione a due derivazioni. Ingresso con valvola a sfera conforme alla norma **DIN EN 331**, connessione a tenuta conica 1" e derivazioni 3/4". Kit completo di scatola sandwich ispezionabile a tenuta stagna con aerazione verso l'ambiente e attacchi guaina a tenuta. Corpo in ottone. Staffe e copertura di protezione incluse. Chiusura ed apertura tramite azionamento della maniglie complete di visore "aperto/chiuso", placca di copertura apribile manualmente disponibile in tre finiture. Temperatura: -20 °C +60 °C. Pressione di esercizio: MOP 5. Le connessioni sono certificate e garantite con la tenuta ad alta temperatura HTB 650°C per 30'.

### C01 PLACCHE

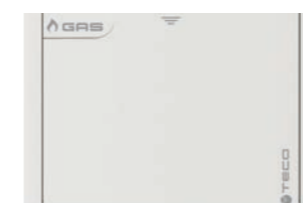

Placca di copertura 196x120mm.

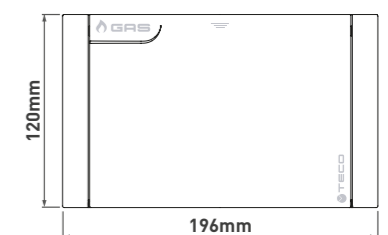

Codice	Fornitura	Conf.
K7PL0001	Bianco	5
K7PL0002	Silver	1
K7PL0003	Nero Soft Touch	1

**TC** RACCORDI PER TENUTA CONICA VEDI PAG. 170

**KZ** ACCESSORI (PROLUNGHE, CHIAVE ...) VEDI PAG. 172

**HTB** ACCESSORI PUNTO ARANCIO VEDI PAG. 179



# K2.4

## COLLETTORE GAS MONO-INTERCETTAZIONE TRE VIE

- K2.4 collettore di distribuzione **compatto**
- **Intercettazione generale** a sfera con indicazione aperto/chiuso
- Provvisto del **box Sandwich** incassabile e ispezionabile
- Box con attacchi guaina a **tenuta stagna** verso il muro e **aerazione** verso l'esterno
- Connessione **Tenuta Conica TECO**: resistenza termica in caso di incendio (**HTB**)
- Le **placche di copertura** permettono l'ispezione completa del collettore
- Il **Design** e le finiture delle placche permettono l'installazione a vista
- Presa di pressione **Punto Arancio**®

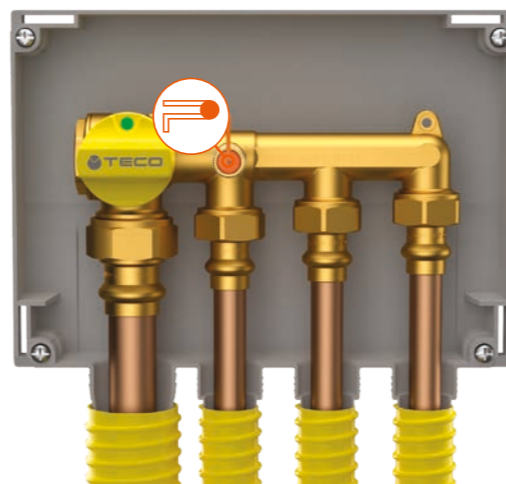

SPECIFICHE		TECNOLOGIE		CARATTERISTICHE DESIGN				
Materiale	Corpo	Ottone CW617		RESISTENZA TERMICA TENUTA CONICA	PRODOTTO CERTIFICATO	BOX SANDWICH	ACCESSIBILITÀ	PROVA PRESSIONE
	Box Sandwich	ABS						
	Sfera	Ottone CW617						
Connessioni	TENUTA CONICA e filetto M ISO 228							
Pressione di esercizio	MOP 5							
Temperatura	-20°C +60°C							
Resistenza all'alta temperatura	(B01) 0,1 bar 650°C per 30min							
Norma e certificazione	DIN EN 331 DVGW		COMPATTA	DESIGN	AERAZIONE	INTERNO-ESTERNO		

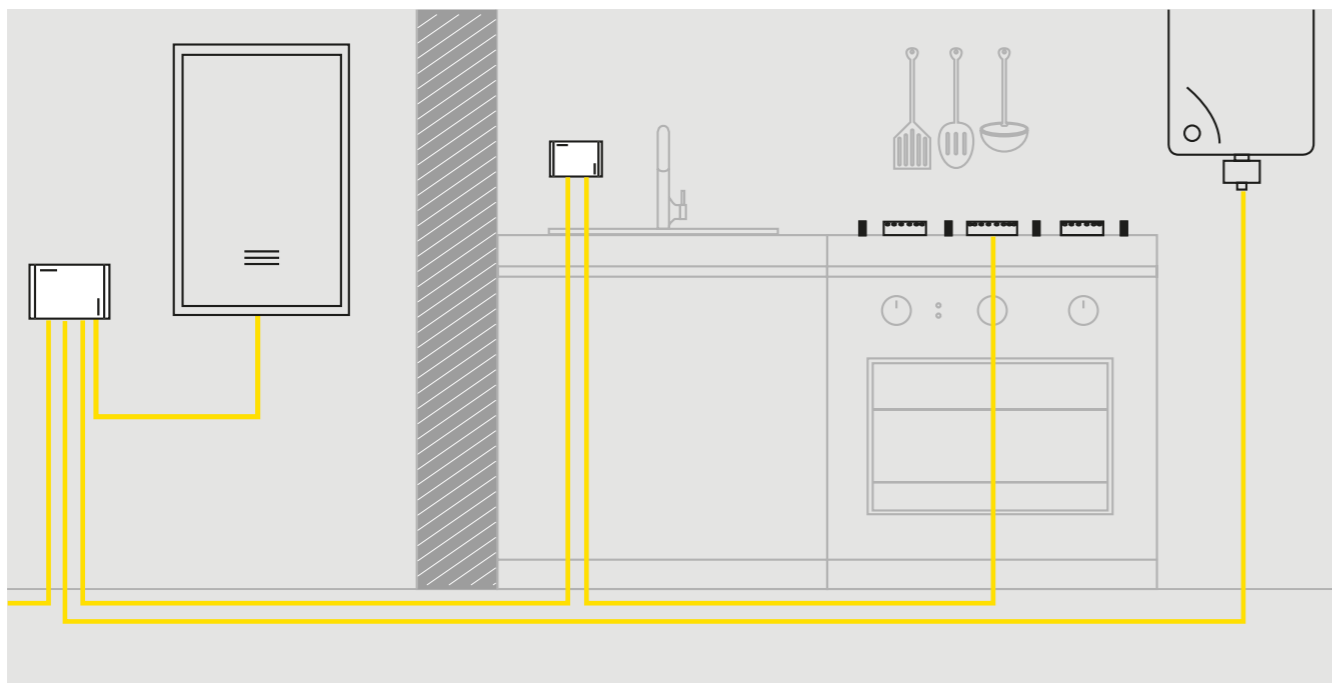

## K2.4 COLLETTORE GAS MONO-INTERCETTAZIONE TRE VIE

D01 PLACCA COMPATIBILE



- MOP 5
- -20 °C +60 °C

**COMPRENDE:** squadre di fissaggio, protezione cantiere.  
**NON COMPRENDE:** placca e raccordi, kit Punto Arancio.

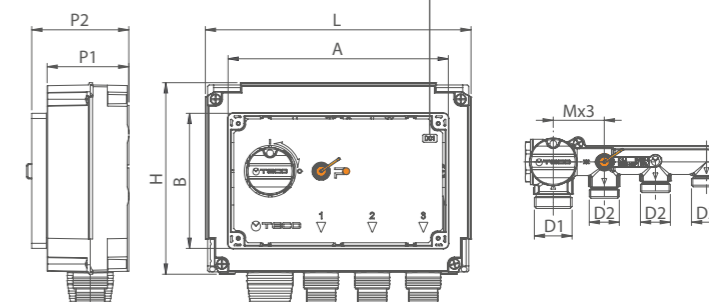

Codice	DN	D1	D2	M	L	H	P1	P2	A	B	Placca	Conf.
K204DC10100	20	TC1"	TC3/4"	45	234	170	72	85	194	119	D01	5

### K2.4 Collettore incasso gas

Collettore con presa di pressione a tre derivazioni. Ingresso con valvola a sfera conforme alla norma **DIN EN 331**, connessione a tenuta conica 1" e derivazioni 3/4". Kit completo di scatola sandwich ispezionabile a tenuta stagna con aerazione verso l'ambiente e attacchi guaina a tenuta. Corpo in ottone. Staffe e copertura di protezione incluse. Chiusura ed apertura tramite azionamento della maniglie complete di visore "aperto/chiuso", placca di copertura apribile manualmente disponibile in tre finiture. Temperatura: -20 °C +60 °C. Pressione di esercizio: MOP 5. Le connessioni sono certificate e garantite con la tenuta ad alta temperatura HTB 650°C per 30'.

### D01 PLACCHE

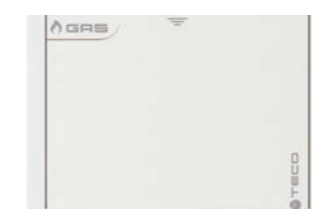

Placca di copertura 230x140mm.

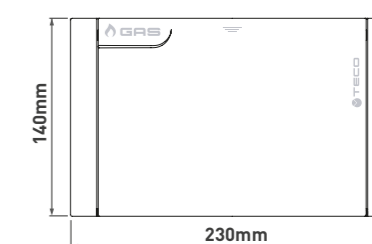

Codice	Fornitura	Conf.
KPLD0101600	Bianco	5
KPLD0101800	Silver	1

- TC RACCORDI PER TENUTA CONICA** VEDI PAG. 170
- KZ ACCESSORI (PROLUNGHE, CHIAVE ...)** VEDI PAG. 172
- Punto Arancio ACCESSORI PUNTO ARANCIO** VEDI PAG. 179

# K2.1

## RUBINETTO DI INTERCETTAZIONE GAS DA INCASSO A "U"

- K2.1 rubinetto di intercettazione **compatto**
- Forma ad "U" con entrata e uscita dal basso
- Provvisto del **box Sandwich incassabile e ispezionabile**
- Box con attacchi guaina a **tenuta stagna** verso il muro e **aerazione** verso l'esterno
- Connessione **Tenuta Conica TECO**: resistenza termica in caso di incendio (HTB)
- Le **placche di copertura compatte** permettono l'ispezione delle intercettazioni
- Il **Design** e le finiture delle placche permettono l'installazione a vista



SPECIFICHE		TECNOLOGIE	CARATTERISTICHE DESIGN							
Materiale	Corpo	Ottone CW617	RESISTENZA TERMICA TENUTA CONICA	PRODOTTO CERTIFICATO	BOX SANDWICH	ACCESSIBILITÀ	LINK			
	Box Sandwich	PS								
	Sfere	Ottone CW617								
Connessioni	TENUTA CONICA e filetto M ISO 228	COMPATTA						DESIGN	AERAZIONE	INTERNO-ESTERNO
Pressione di esercizio	MOP 5									
Temperatura	-20 °C +60 °C									
Resistenza all'alta temperatura	(B01) 0,1 bar 650°C per 30min									
Norma e certificazione	DIN EN 331 DVGW									

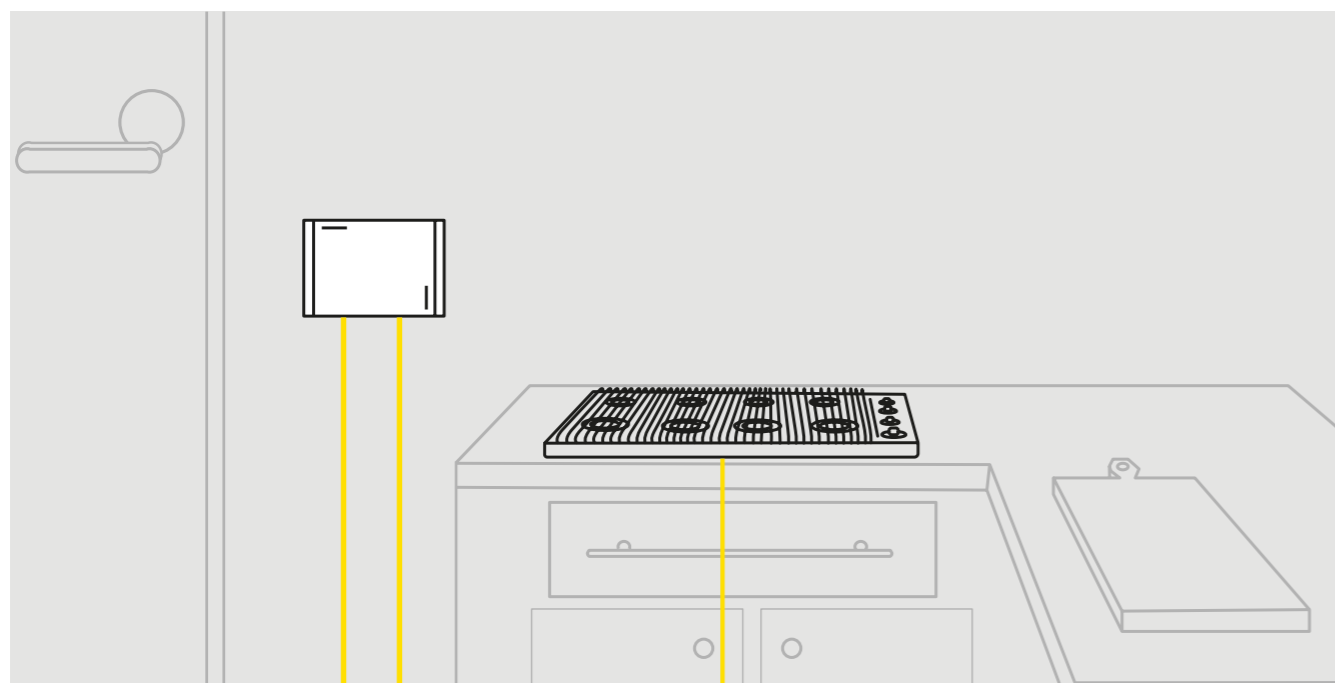

## K2.1 RUBINETTO DI INTERCETTAZIONE GAS DA INCASSO A "U"

B01 PLACCA COMPATIBILE



- MOP 5
- -20°C +60 °C

**COMPRENDE:** squadre di fissaggio, protezione cantiere.  
**NON COMPRENDE:** placca e raccordi.

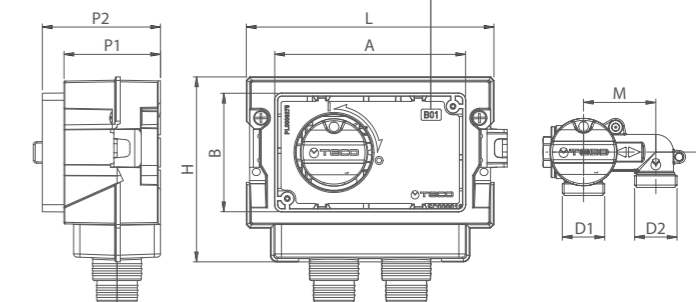

Codice	DN	D1	D2	M	L	H	P1	P2	A	B	Placca	Conf.
K201BC10100	15	TC3/4"	TC3/4"	45	154	115	60	73	119	74	B01	10

### K2.1 Valvola incasso gas

Valvola a sfera conforme alla norma **DIN EN 331** con entrata e uscita dal basso, connessione con tenuta conica 3/4", completa di scatola sandwich ispezionabile a tenuta stagna con aerazione verso l'ambiente e attacchi guaina a tenuta. Corpo in ottone. Staffe e copertura di protezione incluse. Chiusura ed apertura tramite azionamento della maniglia, placca di copertura apribile manualmente disponibile in cinque finiture. Temperatura: -20 °C +60 °C. Pressione di esercizio: MOP 5. Le connessioni sono certificate e garantite con la tenuta ad alta temperatura HTB 650°C per 30'.

### B01 PLACCHE

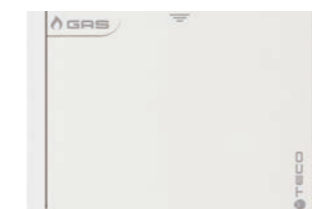

Placca di copertura 135x90mm.

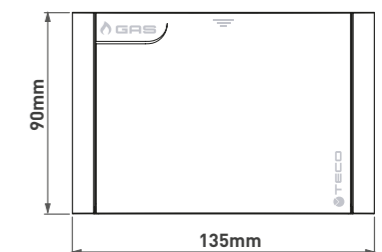

Codice	Fornitura	Conf.
KPLB0101600	Bianco	10
KPLB0101M00	Cromo lucido	10
KPLB0101800	Silver	5
KPLB0101A00	Nero Soft Touch	5
KPLB0101700	Rame	5

**TC RACCORDI PER TENUTA CONICA** VEDI PAG. 170

**KZ ACCESSORI (PROLUNGHE, CHIAVE ...)** VEDI PAG. 172



# K2.0

## RUBINETTO DI INTERCETTAZIONE GAS DA INCASSO DIRITTO

- K2.0 rubinetto di intercettazione **compatto**
- Entrata e uscita diritta
- Provvisto del **box Sandwich incassabile e ispezionabile**
- Box con attacchi guaina a **tenuta stagna** verso il muro e **areazione** verso l'esterno
- Connessione **Tenuta Conica TECO**: resistenza termica **in caso di incendio (HTB)**
- Le **placche di copertura compatte** permettono l'ispezione delle intercettazioni
- Il **Design e le finiture** delle placche permettono l'installazione a vista



## K2.0 RUBINETTO DI INTERCETTAZIONE GAS DA INCASSO DIRITTO



- MOP 5
- -20 °C +60 °C

**COMPRENDE:** squadre di fissaggio, protezione cantiere.  
**NON COMPRENDE:** placca e raccordi.

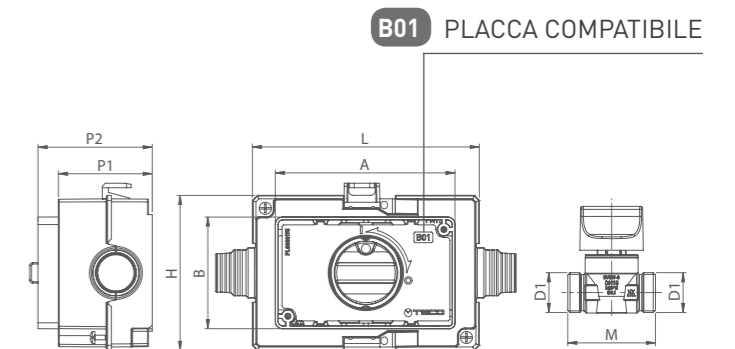

Codice	DN	D1	M	L	H	P1	P2	A	B	Placca	Conf.
K200BC10100	15	TC3/4"	58	150	102	62	75	119	74	B01	10
K200B110100	15	Rp1/2"	63	150	102	62	75	119	74	B01	10

### K2.0 Valvola incasso gas

Valvola a sfera conforme alla norma **DIN EN 331** con entrata e uscita laterali, connessione con tenuta conica 3/4", completa di scatola sandwich ispezionabile a tenuta stagna con aerazione verso l'ambiente e attacchi guaina a tenuta. Corpo in ottone. Staffe e copertura di protezione incluse. Chiusura ed apertura tramite azionamento della maniglia, placca di copertura apribile manualmente disponibile in cinque finiture.

Temperatura: -20 °C +60 °C.

Pressione di esercizio: MOP 5

Le connessioni sono certificate e garantite con la tenuta ad alta temperatura HTB 650°C per 30'.

SPECIFICHE		TECNOLOGIE	CARATTERISTICHE DESIGN				
Materiale	Corpo	Ottone CW617	RESISTENZA TERMICA  TENUTA CONICA	PRODOTTO CERTIFICATO	BOX SANDWICH	ACCESSIBILITÀ	LINK
	Box Sandwich	PS					
	Sfere	Ottone CW617					
Connessioni	TENUTA CONICA e filetto M ISO 228 Filetto Femmina EN 10226-1						
Pressione di esercizio	MOP 5						
Temperatura	-20 °C +60 °C						
Resistenza all'alta temperatura	(B01) 0,1 bar 650°C per 30min						
Norma e certificazione	DIN EN 331 DVGW	COMPATTA	DESIGN	AERAZIONE	INTERNO-ESTERNO		

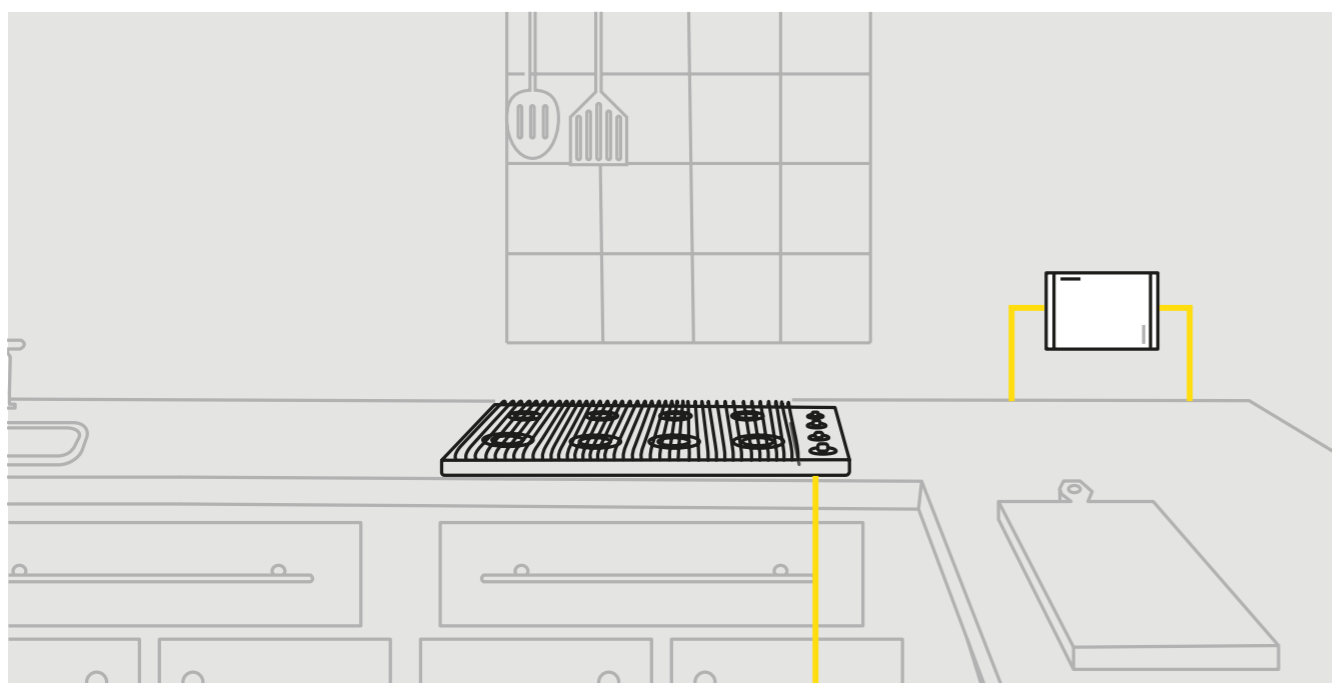

## B01 PLACCHE

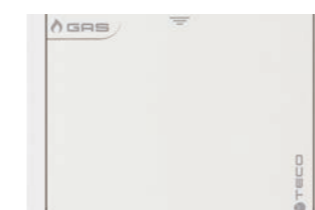

Placca di copertura 135x90mm

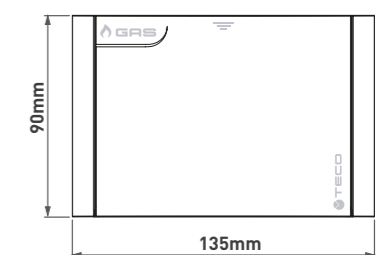

Codice	Fornitura	Conf.
KPLB0101600	Bianco	10
KPLB0101M00	Cromo lucido	5
KPLB0101800	Silver	5
KPLB0101A00	Nero Soft Touch	5
KPLB0101700	Rame	5

**TC RACCORDI PER TENUTA CONICA** VEDI PAG. 170

**KZ ACCESSORI (PROLUNGHE, CHIAVE ...)** VEDI PAG. 172

# K164

## RUBINETTO DI INTERCETTAZIONE GAS DA INCASSO CON LEVA

- K164 rubinetto di intercettazione **compatto**
- Entrata e uscita diritta
- Provvisto del **box Sandwich incassabile e ispezionabile**
- Attacchi guaina a **tenuta stagna** verso il muro e **areazione** verso l'esterno
- Connessione **Tenuta Conica TECO**: resistenza termica **in caso di incendio (HTB)**
- La **placca di copertura compatta** permette l'ispezione delle intercettazioni

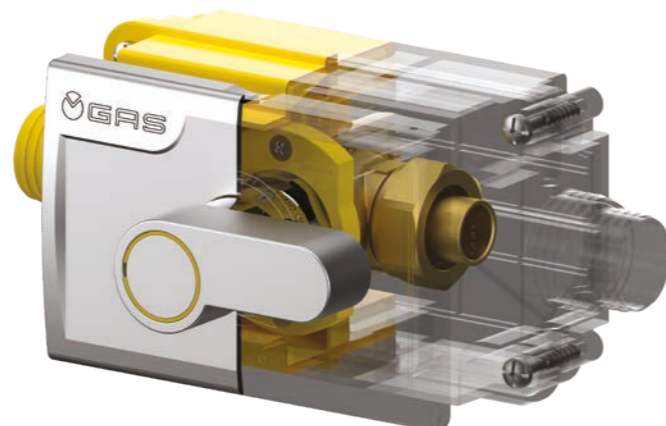

SPECIFICHE		TECNOLOGIE	CARATTERISTICHE DESIGN	
Materiale	Corpo	Ottone CW617	RESISTENZA TERMICA  TENUTA CONICA	PRODOTTO CERTIFICATO  BOX SANDWICH
	Box Sandwich	PP		
	Sfere	Ottone CW617		
Conessioni	TENUTA CONICA e filetto M ISO 228 Filetto Femmina EN 10226-1			
Pressione di esercizio	MOP 5			
Temperatura	-20 °C +60 °C			
Resistenza all'alta temperatura	[B01] 0,1 bar 650°C per 30min			
Norma e certificazione	DIN EN 331 DVGW		COMPATTA	AERAZIONE

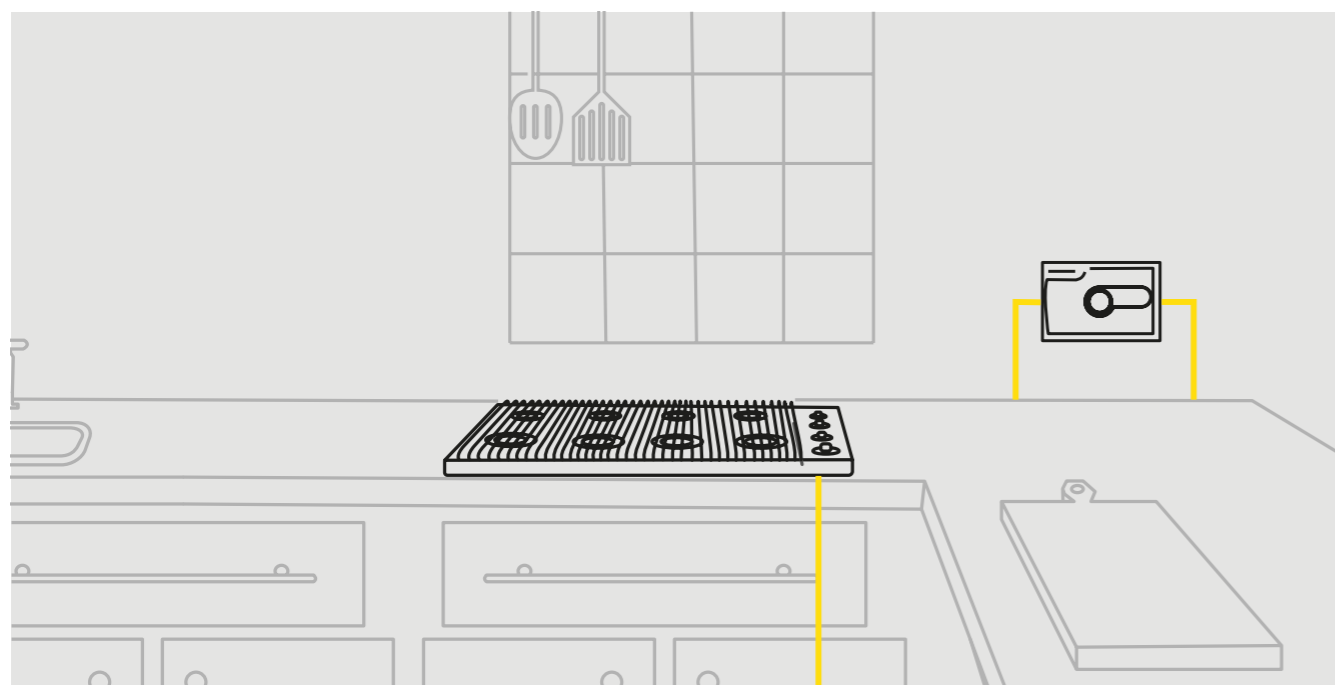

## K164 RUBINETTO DI INTERCETTAZIONE GAS DA INCASSO CON LEVA



- MOP 5
- -20 °C +60 °C

**COMPRENDE:** squadre di fissaggio, protezione cantiere, placca e leva di comando cromate.  
**NON COMPRENDE:** raccordi.

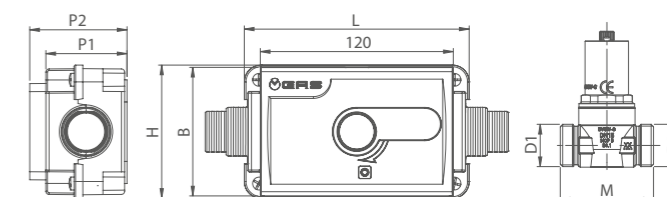

Codice	DN	D1	D2	M	L	H	P1	P2	A	B	Conf.
K113KC0100	15	TC3/4"	TC3/4"	58	140	83	51	61	120	80	10
K113KF0100	15	Rp1/2"	Rp1/2"	63	140	83	51	61	120	80	10

### K164 Valvola incasso gas

Valvola a sfera conforme alla norma **DIN EN 331** con entrata e uscita laterali, connessione con tenuta conica 3/4", completa di scatola sandwich ispezionabile a tenuta stagna con aerazione verso l'ambiente e attacchi guaina a tenuta. Corpo in ottone. Staffe e copertura di protezione incluse. Chiusura ed apertura tramite azionamento della leva. Completa di placca di copertura per l'eventuale intervento di manutenzione.

Temperatura: -20 °C +60 °C.

Pressione di esercizio: MOP 5

Le connessioni sono certificate e garantite con la tenuta ad alta temperatura HTB 650°C per 30'.

### ACCESSIBILITÀ E FACILITÀ DI MANOVRA



**TC** RACCORDI PER TENUTA CONICA VEDI PAG. 170

**KZ** ACCESSORI (PROLUNGHE, CHIAVE ...) VEDI PAG. 172



# RK

## SCATOLA GAS DA INCASSO CON RACCORDO IN USCITA

- RK raccordo in uscita dal muro
- Provvisto del box Sandwich incassabile e ispezionabile
- Attacchi guaina a tenuta stagna verso il muro e areazione verso l'esterno
- Connessione Tenuta Conica TECO: resistenza termica in caso di incendio (HTB)
- La placca di copertura compatta permette l'ispezione delle intercettazioni
- Il Design della placca permette l'installazione a vista



SPECIFICHE		TECNOLOGIE	CARATTERISTICHE DESIGN			
Materiale	Corpo	Ottone CW617	RESISTENZA TERMICA  TENUTA CONICA	PRODOTTO CERTIFICATO	BOX SANDWICH	INTERNO-ESTERNO
	Box Sandwich	PP				
Connessioni	TENUTA CONICA e filetto M ISO 228 Filetto Femmina ISO-228					
Pressione di esercizio	MOP 5					
Temperatura	-20 °C +60 °C					
Resistenza all'alta temperatura	(B01) 0,1 bar 650°C per 30min					
Norma e certificazione	DIN EN 331 DVGW		COMPATTA	AERAZIONE		

### Riferimento Normativo - UNI 7129-1 : 2015 : 4.3.2.2

I raccordi possono essere interrati o posti sottotraccia a condizione che vengano rispettivamente inseriti in idoneo pozzetto ispezionabile o apposita scatola ispezionabile con coperchio non a tenuta. I punti di giunzione in corrispondenza dei raccordi posizionati nei pozzetti devono essere opportunamente protetti contro le corrosioni, secondo quanto previsto dalla UNI EN 12954.

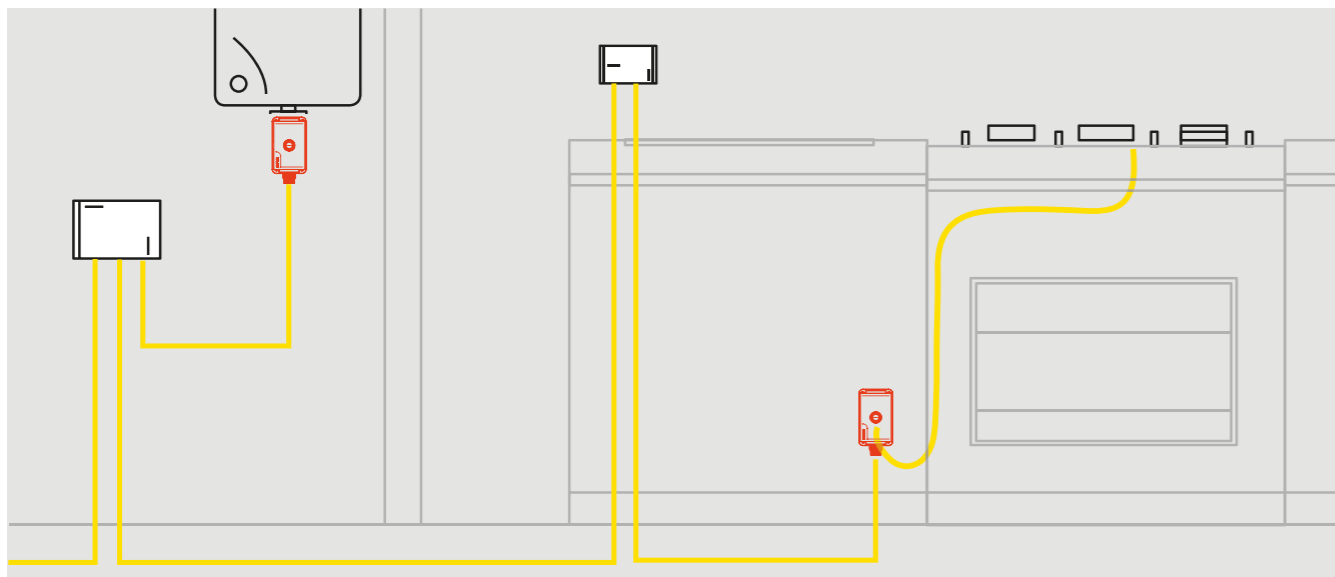

## RK SCATOLA GAS DA INCASSO CON RACCORDO IN USCITA



**COMPRENDE:** squadre di fissaggio, protezione cantiere e placca bianca.  
**NON COMPRENDE:** raccordi.

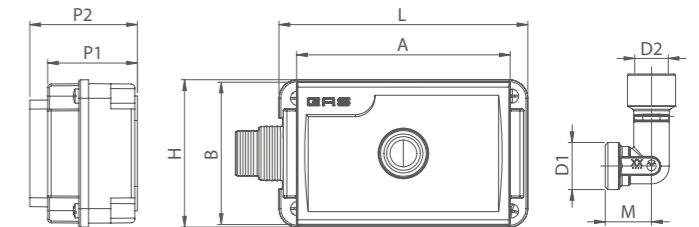

Codice	DN	D1	D2	M	L	H	P1	P2	A	B	Conf.
RK13KC0100	15	TC3/4"	G 1/2"	26	140	83	51	61	120	80	10

### RK Raccordo incasso gas

Raccordo a gomito Femmina da 1/2" con connessione a tenuta conica 3/4", completa di scatola sandwich ispezionabile a tenuta stagna con aerazione verso l'ambiente e attacchi guaina a tenuta. Corpo in ottone. Staffe e copertura di protezione incluse. Completa di placca di copertura per l'eventuale intervento di manutenzione. Le connessioni sono certificate e garantite con la tenuta ad alta temperatura HTB 650°C per 30'.

## RK ACCESSORI

### RACCORDO FIREBAG® CON DISPOSITIVO DI SICUREZZA TERMICA

Per il collegamento all'apparecchio gas dell'impianto consigliamo di installare il raccordo curvo RT406 con dispositivo di sicurezza termica FIREBAG®, integrato in uscita dal kit RK.

Il dispositivo ad attivazione termica impedisce la fuoriuscita del gas dalla rete di distribuzione in caso di incendio e limita in tal modo lo sviluppo dell'incendio stesso.

È costruito in modo che la sua attivazione avvenga tra i 95 °C ed i 100 °C, e la sua funzione sia garantita fino a 925 °C per un'ora.

Per maggiori dettagli tecnici vedi capitolo FireBag®.



### FIREBAG® RACCORDO 90°

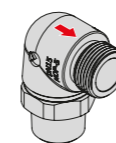

- MOP 5
- -20°C +60 °C
- Temp. interv. 100 °C - 5K
- HTB 925°C per 60' (GT5 DIN 3586)

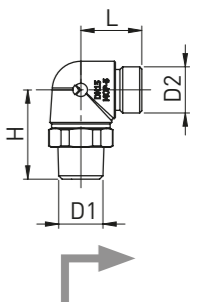

Codice	DN	FIREBAG® TAE	D1	D2	L	H	SW	Conf.
RT406C00	15	•	R1/2"	G1/2"	40	28	27	10

# CASSETTA METALLICA SK

COLLETTORI K2 ABBINABILI A SCATOLA METALLICA

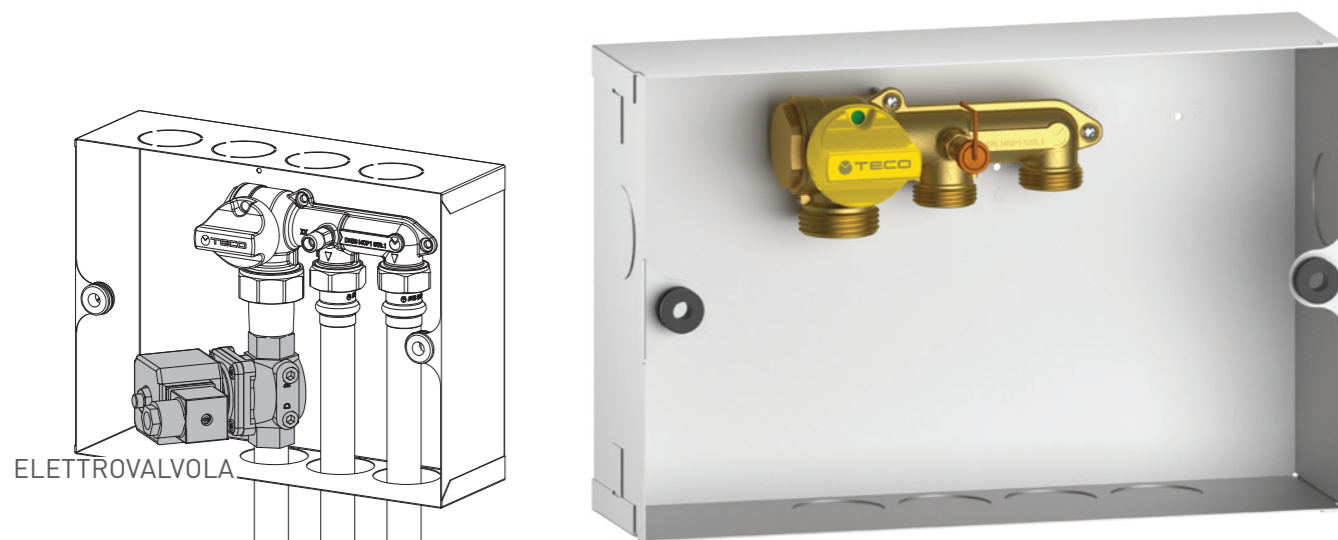

**i** Qualora ci sia la necessità di avere lo spazio per installare una elettrovalvola di sicurezza, si può utilizzare la cassetta metallica SK.

## TECNOLOGIE



RESISTENZA TERMICA



TENUTA CONICA

## CARATTERISTICHE DESIGN



PRODOTTO CERTIFICATO



PROVA PRESSIONE

## SCATOLA METALLICA COLLETTORE

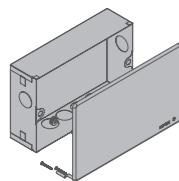

Scatola metallica ispezionabile per collettori K2  
- scatola metallica  
- coperchio regolabile in altezza

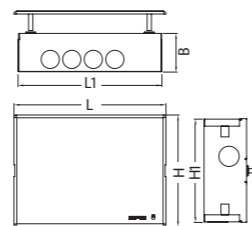

Codice	L	L1	H	H1	B	Conf.
SK0001011	330	300	210	195	80	1

## K2.1 K2.2 K2.3 K2.4 COLLETTORI ABBINABILI A SCATOLA METALLICA

### K2.1 VALVOLA INTERCETTAZIONE "U"



- MOP 5
- -20 °C +60 °C

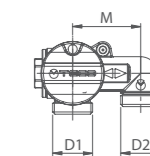

Codice	DN	D1	D2	M	Conf.
K201BC19900	15	300	210	195	5

### K2.2 COLLETTORE MULTI-INTERCETTAZIONE X2

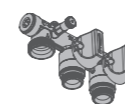

- MOP 5
- -20 °C +60 °C

Fori fissaggio

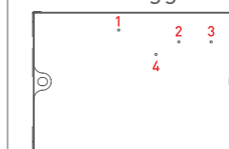

Schema fissaggio

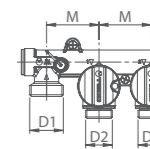
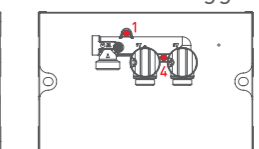

Codice	DN	D1	D2	M	Conf.
K202CC19900	20	TC1"	TC3/4"	52	5

### K2.3 COLLETTORE DISTRIBUZIONE MONO-INTERCETTAZIONE X2

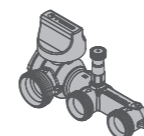

- MOP 5
- -20 °C +60 °C

Fori fissaggio

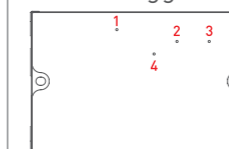

Schema fissaggio

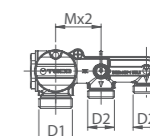
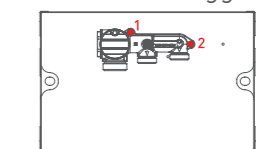

Codice	DN	D1	D2	M	Conf.
K203CC19900	20	TC1"	TC3/4"	45	5

### K2.4 COLLETTORE DISTRIBUZIONE MONO-INTERCETTAZIONE X3

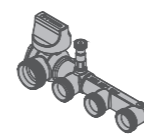

- MOP 5
- -20 °C +60 °C

Fori fissaggio

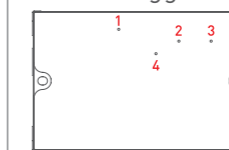

Schema fissaggio

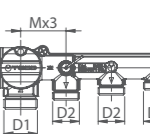
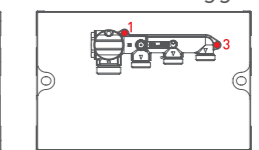

Codice	DN	D1	D2	M	Conf.
K204DC19900	20	TC1"	TC3/4"	45	5

TC

RACCORDO A SALDARE IN BRONZO

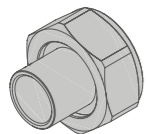

Raccordo per collegamento a saldare tubo rame secondo EN 1254-5.

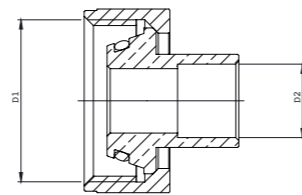

Codice	D1 ISO228-1	D2	Conf.
K2CS1201	TC 3/4"	ø12mm	10
K2CS1401	TC 3/4"	ø14mm	10
K2CS1501	TC 3/4"	ø15mm	10
K2CS1601	TC 3/4"	ø16mm	10
K2CS1801	TC 3/4"	ø18mm	10
K2CS2201	TC 3/4"	ø22mm	10
K0CS2202	TC 1"	ø22mm	5
K0CS2802	TC 1"	ø28mm	5

RACCORDO A PRESSARE UNIPRESS® RG

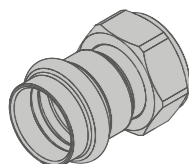

Raccordo per collegamento a pressare tubo rame secondo DVGW G5614 e conforme alla UNI 11065.

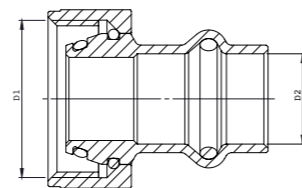
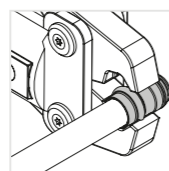

Codice	D1 ISO228-1	D2	Conf.
K2CP1501	TC 3/4"	ø15mm	10
K2CP1801	TC 3/4"	ø18mm	10
K2CP2201	TC 3/4"	ø22mm	10
K0CP2202	1"	ø22mm	5
K0CP2802	1"	ø28mm	5

TC

RACCORDO A STRINGERE

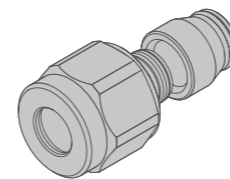

Raccordo per collegamento a stringere tubo rame secondo EN 1254-2.

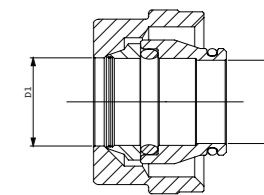

Codice	D1 ISO228-1	D2	Conf.
K0CR1401	TC 3/4"	ø14mm	10
K0CR1601	TC 3/4"	ø16mm	10
K0CR1801	TC 3/4"	ø18mm	10

RACCORDO FILETTATO

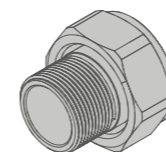

Raccordo per collegamento filettato secondo EN 10226-1.

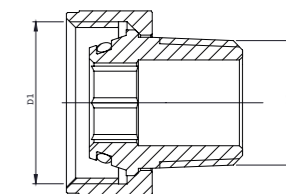

Codice	D1 ISO228-1	D2 EN 1254-5	Conf.
K0CF1201	TC 3/4"	1/2"	10
K0CF3401	TC 1"	3/4"	5

Per i sistemi multistrato la norma UNI 11344 consente l'utilizzo di raccordi previsti dal produttore del sistema tubo-raccordo, si possono quindi utilizzare due soluzioni.

**i** **TP tenuta piana:** Adattatore per trasformare la tenuta conica in tenuta piana con guarnizione di tenuta. Compatibile con tutti i raccordi con dado girevole ISO228".

**F raccordo filettato:** Raccordo filettato + raccordo femmina a pressare per multistrato.

ADATTATORE PER RACCORDI A TENUTA PIANA

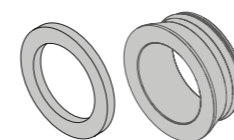

Adattatore per collegamento con tutti i tipi di raccordi a TENUTA PIANA con dado e guarnizione di tenuta.

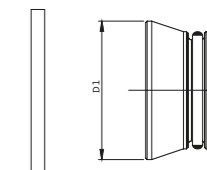

Codice	D1 ISO228-1	Conf.
AP004001	TC 3/4"	10
AP005001	TC 1"	5



KIT PROLUNGA MODULARE

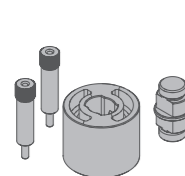

Prolunga 23mm modulare

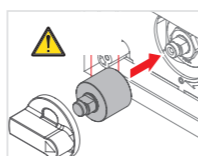

**i** POSSONO ESSERE APPLICATI PIÙ KIT PROLUNGA SULLA STESSA VALVOLA.

Codice	Conf.
KPR0001	1

PROLUNGA MODULARE PER VERSIONE 164K

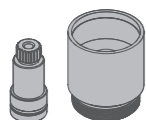

Prolunga 25mm modulare

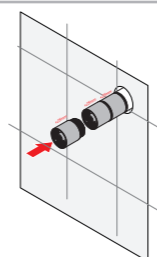

POSSONO ESSERE APPLICATI PIÙ KIT PROLUNGA SULLA STESSA VALVOLA.

Codice	L (mm)	Conf.
I4095000	23	20

CHIAVE DI INSTALLAZIONE

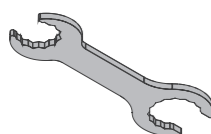

**i** FACILITA L'INSTALLAZIONE E LA MANUTENZIONE DEI PRODOTTI K2.

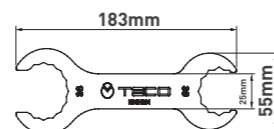

Codice	Conf.
K0CH001	Chiave SW 30 - SW 38

CORNICE DI MANUTENZIONE

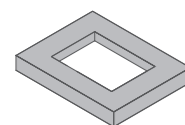

Dimensioni  
 150x105x15 mm **B01**  
 215x160x20 mm **C01**  
 250x160x20 mm **D01**

**i** LA CORNICE DI MANUTENZIONE VIENE UTILIZZATA IN CASO DI UN'ERRATA INSTALLAZIONE DELLA SCATOLA OLTRE IL FILO MURO.

Codice	Conf.
KRPL0004	COMPATIBILE B01
KRPL0002	COMPATIBILE C01
KRPL0005	COMPATIBILE D01

CANALETTA MODULARE PER INCASSO TUBAZIONI ESTERNE ALL'EDIFICIO

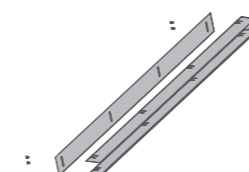

Canaletta metallica ispezionabile per l'incasso di tubazioni sottotraccia all'esterno dell'edificio.  
 + canaletta metallica in lamiera zincata + coperchio completo di viti.

Dimensioni:  
 H750 x L50 mm x P70mm

Codice	Conf.
KA00K00001	10

NORMATIVA

NOTA NORMATIVA

Come prescritto dalla norma UNI 7129 le tubazioni esterne all'edificio non possono essere installate sottotraccia. Qualora ci sia la necessità di non vedere le tubazioni (ad esempio nel caso di installazioni di cappotti) è possibile installarle in apposite canalette metalliche areate.

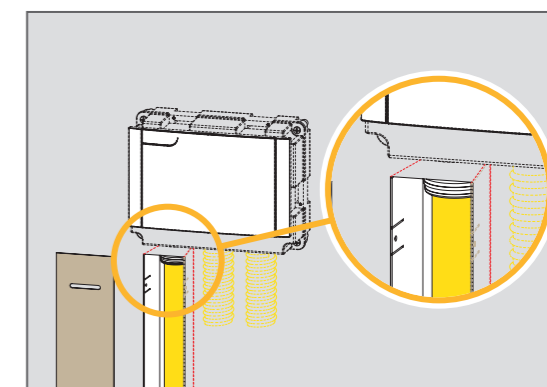

MANIGLIA

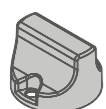

Maniglia di comando

Codice	Conf.
K7MN0001	1
K2MN0001*	1

**A01** \*RICAMBIO K2.0 (PRODUZIONE 2009-2017)

KIT REGOLAZIONE PLACCA **C01**

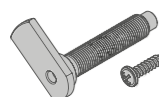

Kit regolazione (20mm)  
perno + viti + o-ring (x2)

Codice	Conf.
KRPL0003	1

**A01** K2.0 PLACCHE

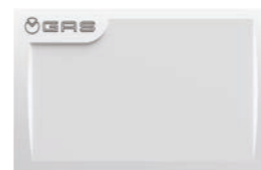

**i** PLACCHE COMPATIBILI CON VALVOLE  
(PRODUZIONE 2009 - 2017)  
CODICI VALVOLE COMPATIBILI:  
K213KC0100 - K213KF0100

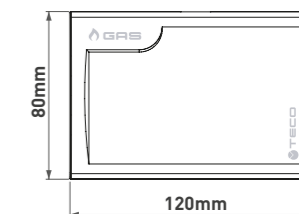

Codice	Finitura	Conf.
K2PL0001	Bianco	1
K2PL0002	Cromo lucido	1
K2PL0003	Silver	1
K2PL0004	Nero	1

**K164** KIT RICAMBIO PLACCA + LEVA CROMATE



Placca di copertura 120x80mm  
+ leva di comando

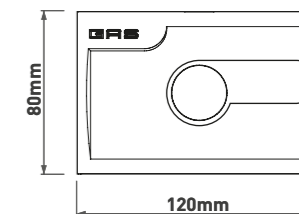

Codice	Finitura	Conf.
K1PL0001	Cromo lucido	1

**RK** PLACCA BIANCA

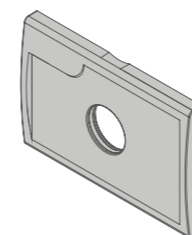

Placca di copertura 120x80mm

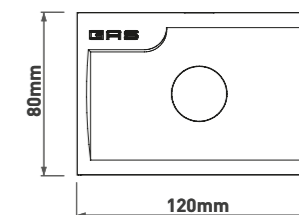

Codice	Finitura	Conf.
RKPL0001	Bianco	1