

Caractéristiques des robinets anti-blocage

VANNE ANTI-BLOCAGE SOFT TURN

Les vannes **Ultra** et **164**, tout comme l'ensemble la gamme des produits Teco destinés au transport de l'eau, sont équipées d'un dispositif d'arrêt qui garantit un couple de manœuvre faible et constant, appelé «**Soft Turn**».

La combinaison d'un boisseau en technopolymère et de joints d'étanchéité spécialement conçus garantit une manœuvre toujours en douceur en cas d'urgence ou de maintenance de l'installation.

PASSAGE INTÉGRAL

Les vannes à boisseau sphérique à passage intégral TECO ont un débit conforme à la norme EN 806-2 : Paragraphe 6.1.



AVANTAGES

- Faibles pertes de charge.
- Elles peuvent remplacer les vannes à vis, comme le préconise la norme **EN 806-2**.



LA PIÈCE DE RECHANGE QUI RENOUVELLE LE ROBINET TOP ENTRY

Grâce à la bille amovible, toutes les vannes 164 réalisées depuis 1987 peuvent être améliorées avec les accessoires de nouvelle conception et les technologies de dernière génération : anti-blocage et soft turn.

AVANTAGES

- Boisseau en PPSU et joints anti-blocage.
- Résistance aux abrasions dues aux impuretés (sable).
- 100% compatible avec l'eau potable.
- Pas de stagnation d'eau (DVGW W570).
- Résistance au chlore.

ULTRA®

ULTRA version fileté / Fastec

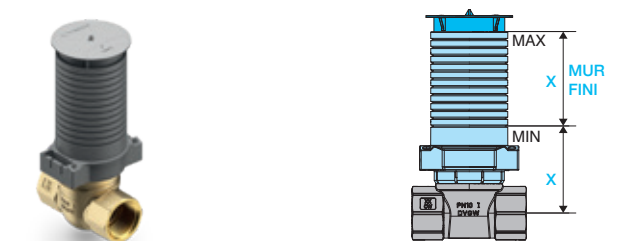

Code	DN	Raccordements		Mur fini	
		FASTEC®	Filletés	X MIN	X MAX
U4P3971100	DN15	F13	-	53 mm	+ 60 mm
U4P3911100	DN15	-	Rp 1/2"	53 mm	
U4P4971100	DN20	F14	-	55 mm	
U4P4911100	DN20	-	Rp 3/4"	55 mm	

ULTRA version en « U » Fastec

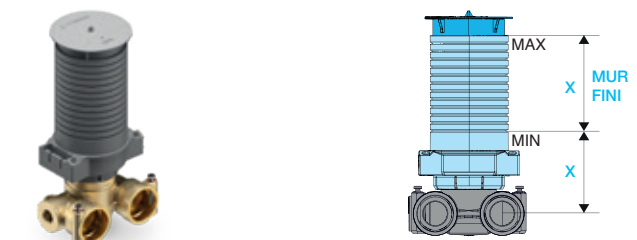

Code	DN	Raccordements		Mur fini	
		FASTEC®		X MIN	X MAX
U4P3972100	DN15	F13		53 mm	+ 60 mm

ULTRA version pour tuyaux PP-R



Code	DN	Couleur	Raccordements		Mur fini	
			PP-R		X MIN	X MAX
U4P3982VNR	DN15	●	Ø20		52 mm	112 mm
U4P3981VNR	DN15	●	Ø25		52 mm	112 mm
U4P4981VNR	DN20	●	Ø32		54 mm	115 mm

Accessoires ULTRA

U03 Commande extérieure pour Ultra

Code	Finition
UPLU0302600	○ Blanche
UPLU0302M00	● Chrome brillante
UPLU0302800	● Argent
UPLU0302A00	● Noire Soft Touch

U03 Commande intérieure pour Ultra

Code	Finition
UPLU0301600	○ Blanche
UPLU0301M00	● Chrome brillante
UPLU0301800	● Argent
UPLU0301A00	● Noire Soft Touch

Cadre de Conception ou réparation pour Ultra

Code	Finition
KRPLU406001	○ Blanche
KRPLU40M001	● Chrome brillante
KRPLU408001	● Argent
KRPLU40A001	● Noire Soft Touch

164

164 version fileté

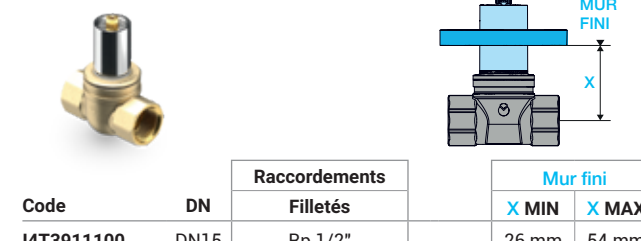

Code	DN	Raccordements		Mur fini	
		Filletés		X MIN	X MAX
I4T3911100	DN15	Rp 1/2"		26 mm	54 mm
I4T4911100	DN20	Rp 3/4"		29 mm	57 mm
I4T5911100	DN25	Rp 1"		39 mm	69 mm

164 version pour tuyaux PP-R

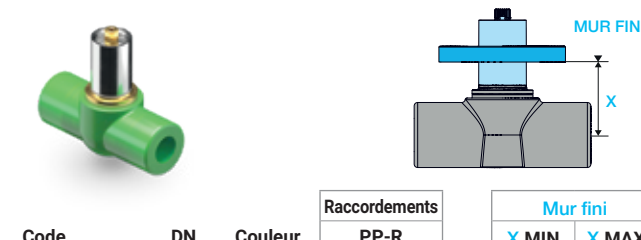

Code	DN	Couleur	Raccordements		Mur fini	
			PP-R		X MIN	X MAX
I403981V00	DN15	●	Ø20		26 mm	54 mm
I403982V00	DN15	●	Ø25		26 mm	54 mm
I404981V00	DN25	●	Ø32		29 mm	57 mm

164 MULTIPINCE version pour tuyaux multicouche

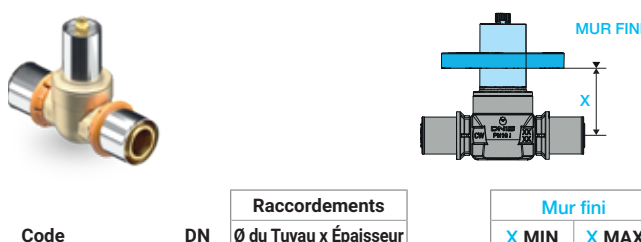

Code	DN	Raccordements		Mur fini	
		Ø du Tuyau x Épaisseur		X MIN	X MAX
I4P09B01100	DN8	16 x 2		25 mm	53 mm
I4P39B01100	DN15	20 x 2		26 mm	54 mm
I4P39B02100	DN15	26 x 3		26 mm	54 mm
I4P49B01100	DN20	32 x 3		29 mm	57 mm

Accessoires 164

Levier chromé pour 164

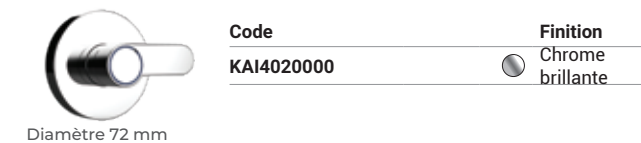

Code	Finition
KAI4020000	● Chrome brillante

Poignée chromée pour 164

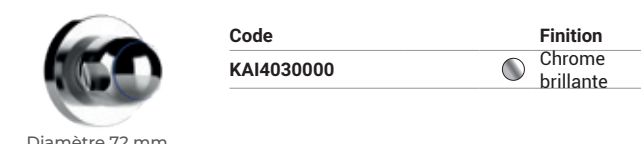

Code	Finition
KAI4030000	● Chrome brillante

Couvercle neutre chromée avec clé pour 164

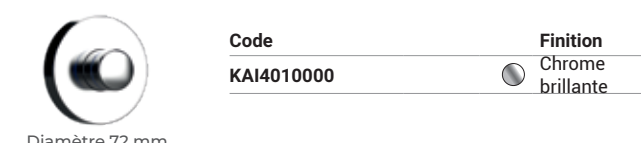

Code	Finition
KAI4010000	● Chrome brillante

Rallonge pour 164

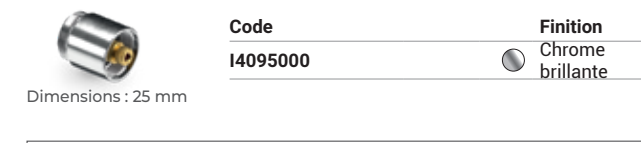

Code	Finition
I4095000	● Chrome brillante

Kit rallonge modulaire

S'il est nécessaire de rallonger la commande de manœuvre du robinet d'arrêt, il est possible d'utiliser le kit de rallonge [+25 mm]. Ce kit modulaire permet de rallonger la commande du robinet pour obtenir la position optimale.

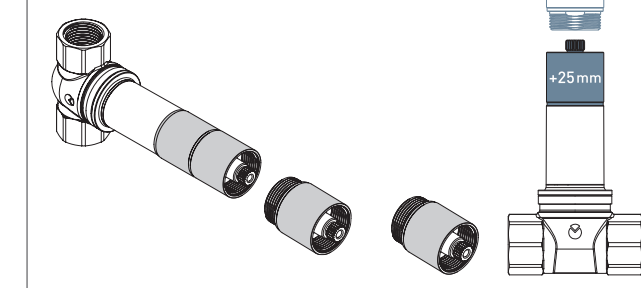

ULTRA®-164®

ROBINETS À BOISSEAU SPHÉRIQUE
TOP ENTRY À ENCASTER



DEPUIS 1987 PROTAGONISTES
DU MARCHÉ DE L'EMBOÎTEMENT

made in Italy
since 1987

TECO®
INNOVATING SAFETY

NOUVEAUTÉ GAMME

Robinets d'arrêt

TECO, protagoniste du marché de l'emboîtement depuis 1987, **élargit sa gamme de robinets d'arrêt** afin d'offrir la solution d'installation ou esthétique parfaite pour chaque application.

NEW

ULTRA®

Plus grand et plus beau

NEW

Cadre à fonction esthétique et/ou de réparation

Fonction esthétique

Choisissez le cadre de la couleur idéale pour l'assortir à la plaque de recouvrement d'Ultra et l'adapter aux différents styles d'environnement.

Fonction de réparation

Dans le cas de de finitions qui n'ont pas été correctement exécutées, il permet de couvrir les imperfections.

FINITIONS DES CADRES*



*sont fournis séparément.

T-BOX

L'installation du robinet ULTRA peut être réalisée correctement grâce à deux options de réglage :

- en utilisant les brides de fixation.
- en effectuant une coupe sur mesure du conduit de protection du chantier.

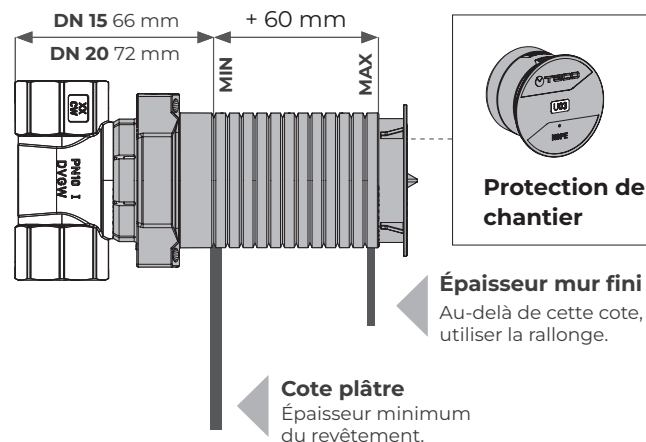

NEW

164 MULTIPINCE

Encore plus adaptable

NEW

Développement de la gamme

- La série 164 s'enrichit d'une nouvelle version avec un raccord pour tuyau multicouche intégré dans le corps monobloc.



Multipinche

- TH
- H/R
- U
- B/BE
- F

164 FILETÉE et PP-R



164 FILETÉE
Avec Couvercle

164 PP-R
Avec manette de commande



NEW

Conduit à emboîtement

- Longueur +50% par rapport à la version précédente
- Couper si nécessaire
- Aucun rallonge n'est nécessaire



TECO
INNOVATING SAFETY

Via Sandro Pertini n° 39/41
25050 Provaglio d'Iseo (BS), Italie
Tél. +39 030 6850510 | +39 030 6850555

info@tecosrl.it - www.tecosrl.it

made in Italy since 1987



MCC0271

videocomp.it-V091-24



POUR EN SAVOIR PLUS