

K2.2

GASVERTEILER MEHRFACHABSPERRUNG ZWEI WEGE

Datenblatt
MCTW019.00 - 05/2019



- K2.2 Kompaktverteiler
- Absperren der einzelnen Abgänge mit Kugelhähnen mit Anzeige offen/geschlossen
- mit Sandwich-Box für Unterputzmontage und Prüfoffnung
- Box mit Anschlüsse mit dichtem Mantel zur Wand und Belüftung ins Freie
- Konisch dichtender Anschluss TECO: Temperaturbeständigkeit im Brandfall (HTB)
- die Abdeckblenden erlauben die vollständige Inspektion des Verteilers
- das Design und das Finish der Blenden erlauben eine Sichtinstallation
- Druckmessstelle Punto Arancio®



Material					
Körper	Box Sandwich	Kugeln	Sitze	Griff	Blenden
Messing CW617	ABS	Verchromte messing	NBR	Polyamid	ABS

TECHNISCHE SPEZIFIKATIONEN

Verbindungen	Betriebsdruck	Temperatur	Temperaturbeständigkeit	Norm und Zertifizierung
KONISCH DICHTEND und Außengewinde ISO 228	MOP 5	- 20 °C + 60 °C	[B01] 0,1 bar 650°C für 30 min.	DIN EN 331 DVGW

VERSIONEN UND CODES

Gasverteiler mehrfachabspernung zwei wege*

C01 Kompatible blende

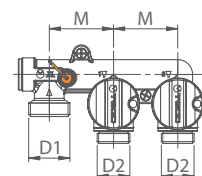
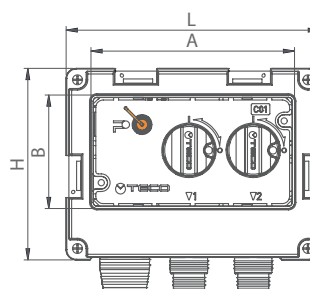
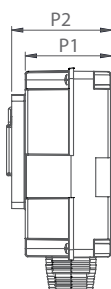

Code	DN	D1	D2	M	L	H	P1	P2	A	B	Blende	Verp.
K202CC10100	20	TC1"	TC3/4"	52	205	155	70	83	165	92	C01	5

* Enthalten: befestigungswinkel, baustellenschutz. Nicht enthalten: blende und verbindungsteile, kit Punto Arancio.

TECO Srl
Via Sandro Pertini, 39/41 - Zona industriale Noccole, 25050 Provaglio d'Iseo (BS)

+39 030 6850510 | +39 030 6850555
info@tecosrl.it | www.tecosrl.it



BLENDEN

C01

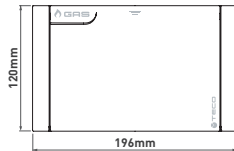

Code	Finish	Verp.
K7PL0001	Weiss	5
K7PL0002	Silber	1
K7PL0003	Schwarz Soft Touch	1

BETRIEB UND TECHNOLOGIEN

Die Ventile K2.2 sind mit einem Kunststoffknopf zum Öffnen oder Schließen der enthaltenen Kugel ausgestattet.

Der offene oder geschlossene Zustand des Ventils wird mittels der Farbe angezeigt, die durch die Öffnung im Knopf sichtbar ist: Grün zeigt an, dass das Ventil geöffnet ist; Rot zeigt an, dass das Ventil geschlossen ist.

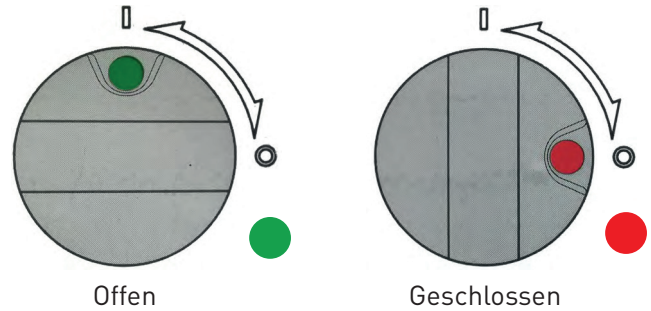

ABSCHLUSS DER BOX

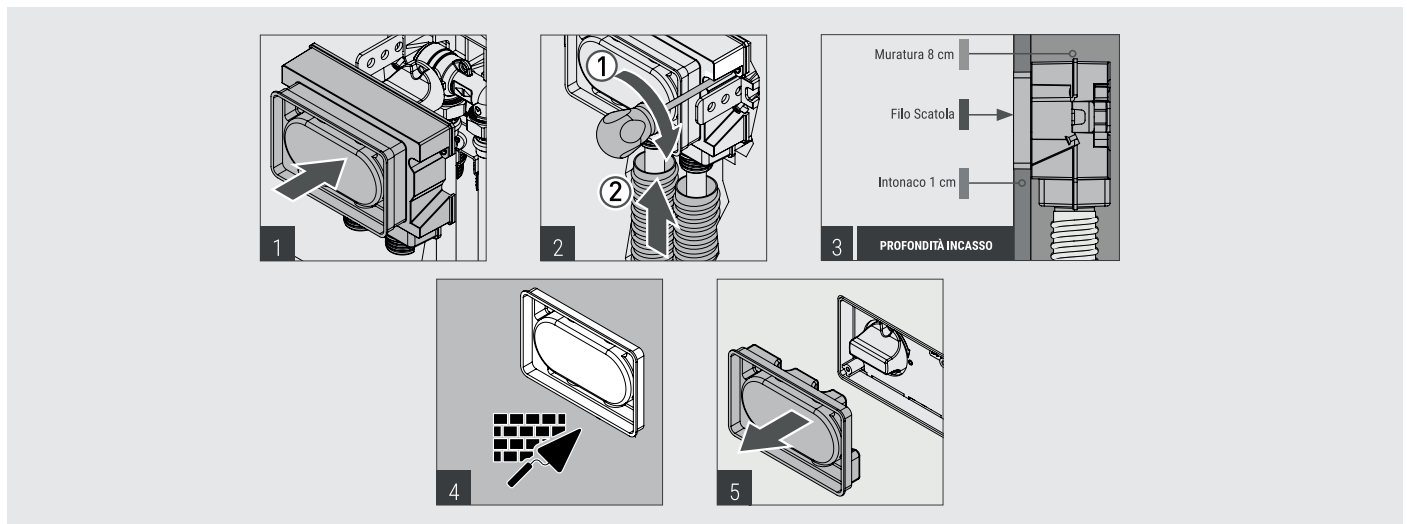

MONTAGE ABDECKBLENDE

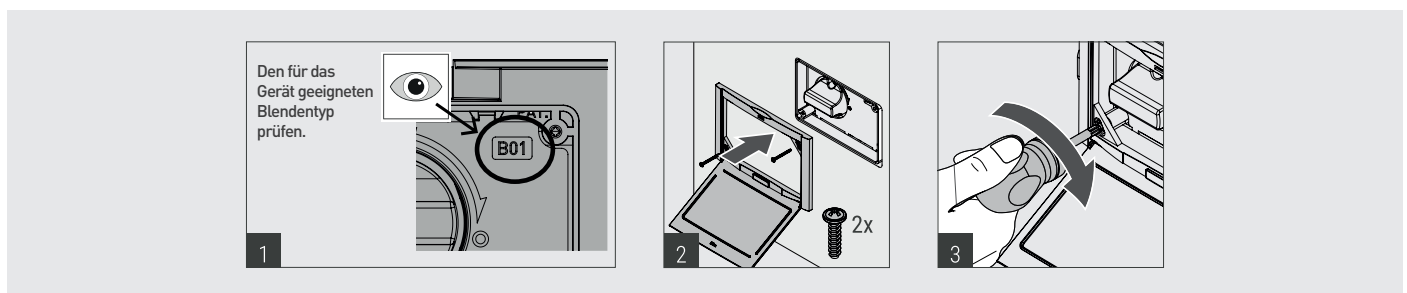

DICHTHEITSPRÜFUNG DER ANLAGE

Die Anlagenabnahme muss gemäß den Vorgaben der Norm UNI 7129-1 (5.1) durchgeführt werden.

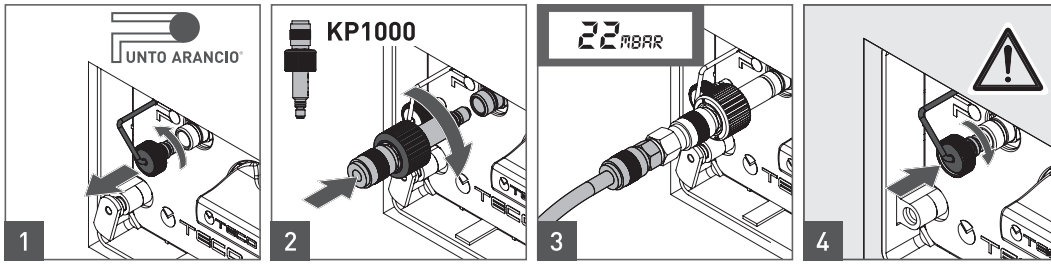

TC-VERBINDUNGSTEILE

Lötanschlusssteil in bronze

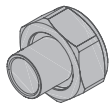

Formteil für Lötanschluss
Kupferrohr nach EN 1254-5.

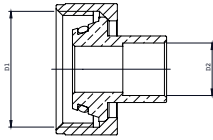

Code	D1 ISO228-1	D2	Verp.
K2CS1201	TC 3/4"	ø12mm	10
K2CS1401	TC 3/4"	ø14mm	10
K2CS1501	TC 3/4"	ø15mm	10
K2CS1601	TC 3/4"	ø16mm	10
K2CS1801	TC 3/4"	ø18mm	10
K2CS2201	TC 3/4"	ø22mm	10
K0CS2202	TC 1"	ø22mm	5
K0CS2802	TC 1"	ø28mm	5

Pressfitting UNIPRESS® RG



Pressfitting für Kupferrohr
nach DVGW G5614 und nach
UNI 11065.

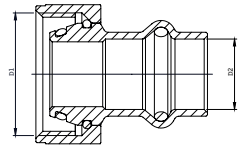

Code	D1 ISO228-1	D2	Verp.
K2CP1501	TC 3/4"	ø15mm	10
K2CP1801	TC 3/4"	ø18mm	10
K2CP2201	TC 3/4"	ø22mm	10
K0CP2202	1"	ø22mm	5
K0CP2802	1"	ø28mm	5

Verschraubung

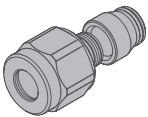

Schraubfitting für Kupferrohr
nach EN 1254-2.

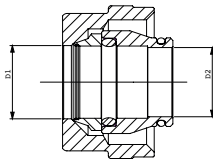

Code	D1 ISO228-1	D2	Verp.
K0CR1401	TC 3/4"	ø14mm	10
K0CR1601	TC 3/4"	ø16mm	10
K0CR1801	TC 3/4"	ø18mm	10

Gewindeanschluss

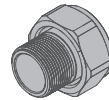

Fitting für Gewindeanschluss
nach EN 10226-1.

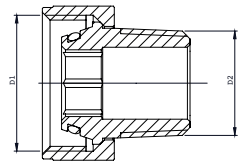

Code	D1 ISO228-1	D2 EN 1254-5	Verp.
K0CF1201	TC 3/4"	1/2"	10
K0CF3401	TC 1"	3/4"	5



Bei Systemen mit Mehrschichtverbundrohr erlaubt die Norm UNI 11344 die Verwendung von Verbindungsteilen, die vom Hersteller des Rohrverbindingssystems geliefert werden, so dass zwei Lösungen verwendet werden können.

TP flachdichtend: Adapter zur Verwandlung von Abdichtung Eurokonus in flachdichtend
Kompatibel mit allen Verbindungsteilen mit Überwurfmutter ISO228.

F Gewindeanschluss: Gewindeanschluss + Pressfittingbuchse für Mehrschichtverbundrohr.

Adapter für flachdichtende verbindingsteile

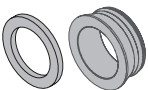

Adapter für die Verbindung
mit allen Arten von FLACH
DICHTENDEN Anschlusssteilen
mit Mutter und Dichtung

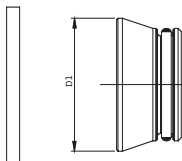

Code	D1 ISO228-1	Verp.
AP004001	TC 3/4"	10
AP005001	TC 1"	5

TECO Srl
Via Sandro Pertini, 39/41 - Zona industriale Noccole, 25050 Provaglio d'Iseo (BS)

+39 030 6850510 | +39 030 6850555
info@tecosrl.it | www.tecosrl.it



ZUBEHÖR

Modularer verlängerungskit 23 mm

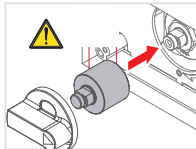
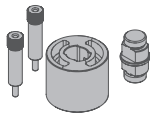

i ES KÖNNEN MEHRERE VERLÄNGERUNGSKITS AUF DEM GLEICHEN VENTIL MONTIERT WERDEN

Code	Verp.
KPR0001	1

Schraubenschlüssel für installation

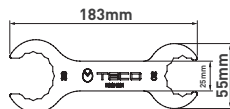
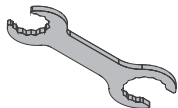

i VEREINFACHT DIE INSTALLATION UND WARTUNG DER K2 PRODUKTE.

Code	Verp.
KOCH001	Schraubenschlüssel SW 30 - SW 38 1

Modulare verlängerung für 164K version 25 mm

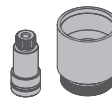

ES KÖNNEN MEHRERE VERLÄNGERUNGSKITS AUF DEM GLEICHEN VENTIL MONTIERT WERDEN.

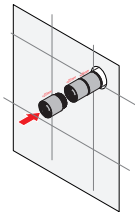

Code	L (mm)	Verp.
I4095000	23	20

Wartungsrahmen

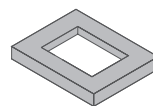

Abmessungen
 150x100x20 mm **B01**
 215x160x20 mm **C01**
 250x160x20 mm **D01**

i BEI EINER FALSCHEN INSTALLATION DER BOX ÜBER DIE WAND HERAUSSTEHEND, WIRD DIE WARTUNGSRahmenBLLENDE VERWENDET

Code	Verp.
KRPL0004	KOMPATIBEL B01 1
KRPL0002	KOMPATIBEL C01 1
KRPL0005	KOMPATIBEL D01 1

Modularer kanal für unterputzleitungen auf gebäudeaussenseite

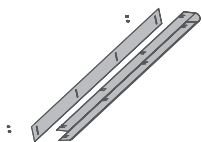

Prüfbarer Metallkanal für Unterputzinstallation von Röhren an der Gebäudeaußenseite.
 + verzinkter Blechkanal + Abdeckung mit Schrauben.

Abmessungen:
 H750 x L50 mm x P70mm

Code	Verp.
KA00K00001	10

ERSATZTEILE

Handgriff

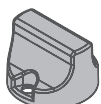

A01 *ERSATZTEIL K2.0 (PRODUKTION 2009-2017)

Code	Verp.
K7MN0001	1
K2MN0001*	1

Blendeneinstellkit **C01**

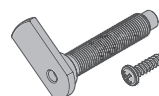

Einstellkit (20 mm)
 Stift + Schrauben + O-Ring (x2)

Code	Verp.
KRPL0003	1

AUSSCHREIBUNGSTEXT

K2.2: Gasverteiler Mehrfachabspernung Zwei Wege

Verteiler mit Druckmessstelle und zwei Abgängen mit Kugelabsperrrhahn EN331 an den Abgängen und Druckmessstelle Punto Arancio am Körper. Eingang 1" konisch dichtend und 3/4" Abgänge gemäß DIN 3439. Kit komplett mit dichter, prüfbarer Sandwich-Box mit Belüftung ins Freie und dichte Mantelverbindungen. Messingkörper. Halter und Schutzabdeckung enthalten. Schließen und Öffnen durch Betätigung der Griffe, einschließlich Anzeige offen/geschlossen, manuelle Abdeckblende, in fünf Farben erhältlich. Mindesttemperatur - 20 °C. Höchsttemperatur 60 °C. MOP 5 Die Anschlüsse sind zertifiziert und garantiert HTB 650 °C für 30 min Dichtheit bei höherer Temperatur.

